

# Flymo

## Pac a Shredder

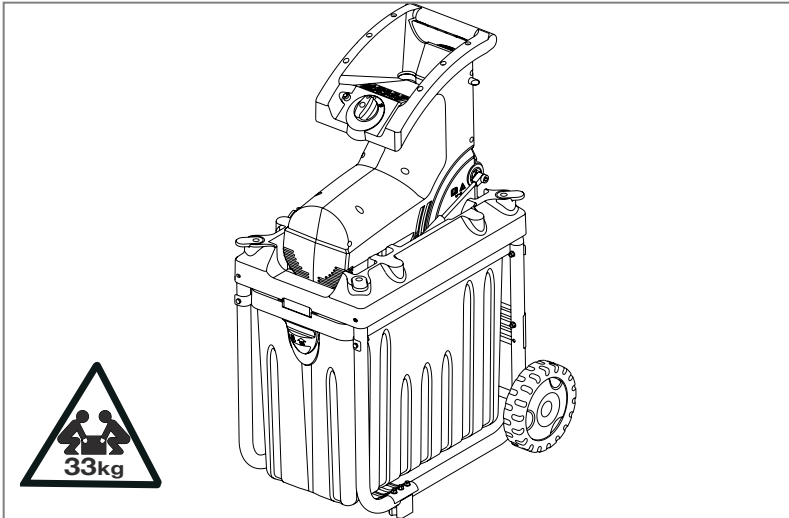

**GB**

### **IMPORTANT INFORMATION**

Read before use and retain for future reference

**DE**

### **WICHTIGE INFORMATION**

Bitte vor dem Benutzen des Gerätes durchlesen und gut aufbewahren

**FR**

### **RENSEIGNEMENTS IMPORTANTS**

A lire avant usage et à conserver pour référence ultérieure

**NL**

### **BELANGRIJKE INFORMATIE**

Leest u deze informatie voor het gebruik en bewaar ze voor toekomstige raadpleging

**NO**

### **VIKTIG INFORMASJON**

Les bruksanvisningen nøye før bruk og oppbevar den for senere bruk

**FI**

### **TÄRKEÄÄ TIETOA**

Lue tämä ennen käyttöä ja säilytä myöhempää tarvetta varten

**SE**

### **VIKTIG INFORMATION**

Läs anvisningarna före användningen och spara dem för framtida behov

**DK**

### **VIKTIGE OPLYSNINGER**

Du bør læse brugsanvisningen før brug og gemme til senere henvisning

**ES**

### **INFORMACIÓN IMPORTANTE**

Léase antes de utilizar y consérvela como referencia en el futuro

**PT**

### **INFORMAÇÕES IMPORTANTES**

Leia antes de utilizar e guarde para consulta futura

**IT**

### **INFORMAZIONI IMPORTANTI**

Leggere prima dell'uso e conservare per ulteriore consultazione

**HU**

### **FONTOS INFORMÁCIÓ**

Használat előtt olvassa el, és tartsa meg későbbi felhasználásra

**PL**

### **UWAGA**

Zapoznać się z treścią niniejszej instrukcji przed użyciem i zachować ją do dalszego użytkowania urządzenia

**CZ**

### **DŮLEŽITÁ INFORMACE**

Než začnete stroj používat, přečtěte si pozorně tento návod a uschovejte jej pro další použití v budoucnu

**SK**

### **DÔLEŽITÉ INFORMÁCIE**

Pred použitím si prečítajte nasledovné informácie a odložte si ich pre budúcu potrebu

**SI**

### **POMEMBNA INFORMACIJA**

Preberite pred uporabo in shranite za prihodnjo uporabo

**LT**

### **Operatoriaus instrukcijų rinkinys**

Perskaitykite šį instrukcijų rinkinį labai atidžiai, kad pilnai suprastumėte turinį, prieš pradėdami naudoti vejos/ žolės pjovėją.

**RU**

### **ВАЖНАЯ ИНФОРМАЦИЯ**

Прочитайте перед тем, как включить триммер, и сохраните для дальнейшего использования.

**EE**

### **OLULINE TEAVE**

Enne seadme kasutuselevõtmist lugege kasutusjuhend läbi ning säilitage see tuleviku tarbeks.

**LV**

### **SVARĪGA INFORMĀCIJA**

Pirms lietošanas izlasiet un saglabāiet turpmākām uzziņām

**RO**

### **Manual de instrucțiuni**

Înainte să folosiți mașina de tuns pentru prima oară, citiți cu atenție manualul de instrucțiuni pentru a-i înțelege conținutul.

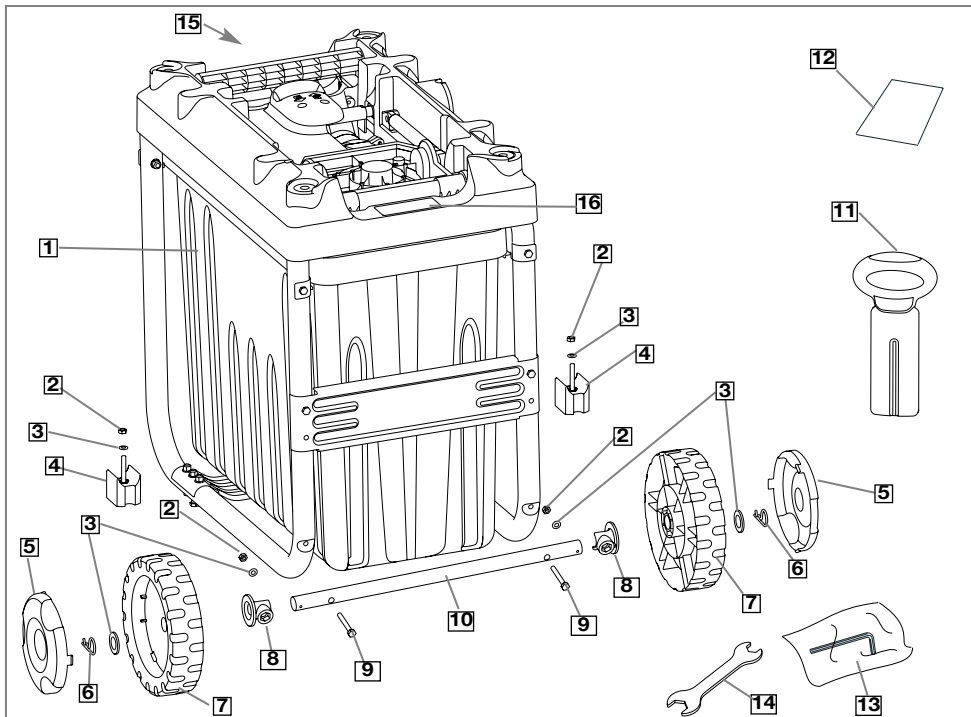

#### GB - CONTENTS

1. Collection Box
2. Nut
3. Washer
4. Support foot/bolt
5. Hub Cap
6. Retaining Clip
7. Wheel
8. Axle Holder
9. Axle Bolt
10. Axle
11. Push Stick
12. Instruction manual
13. Hexagon Drive Tool
14. Spanner
15. Warning Symbols
16. Product rating label

#### DE - INHALT

1. Auffangbehälter
2. Mutter
3. Unterlegscheibe
4. Stützfuß/Schraube
5. Radkappe
6. Sicherungsclip
7. Rad
8. Achsenhalter
9. Achsenschraube
10. Achse
11. Schiebestock
12. Bedienungsanweisung
13. Sechskantschlüssel
14. Schraubenschlüssel
15. Warnsymbole
16. Produkttypenschild

#### FR - TABLE DES MATIÈRES

1. Bac de ramassage
2. Ecrou
3. Rondelle
4. Base d'appui/Boulon
5. Couvre-moyeu
6. Bride de serrage
7. Roue
8. Support de l'axe
9. Boulon de l'axe
10. Axe de roue
11. Bâton poussoir
12. Manuel d'Instructions
13. Outil à entraînement hexagonal
14. Clé de serrage
15. Etiquette de précautions d'emploi
16. Plaque des caractéristiques du Produit

#### NL - INHOUD

1. Opvangbak
2. Moer
3. Borgschijfje
4. Poot/Bout
5. Wildop
6. Borgklem
7. Wiel
8. Ashouder
9. Asbout
10. As
11. Aandrukker
12. Handleiding
13. Zeskantsleutel
14. Moersleutel
15. Waarschuwingsymbool
16. Product-informatielabel

#### NO - INNHOLD

1. Oppsamler
2. Mutter
3. Underlagsskive
4. Støttefot/Skrue
5. Hjulcapsel
6. Sikringsring
7. Hjul
8. Aksel feste
9. Akselskrue
10. Aksel
11. Skyvestikke
12. Bruksanvisning
13. Heksagonalt drivverktøy
14. Skrunøkke
15. Varselsymboler
16. Produktmerking

#### FI - SISÄLTÖ

1. Keruulaatikko
2. Mutteri
3. Alusaatta
4. Tukijalka/Pultti
5. Pyörännavan suoja
6. Pidike
7. Pyörä
8. Akselin pidike
9. Akselin pultti
10. Akseli
11. Työnnin
12. Käyttöopas
13. Kuusikulma-avain
14. Ruuviavain
15. Varoituserkit
16. Ruohonleikkurin arvokilpi

#### SE - INNEHÅLL

1. Insamlingslåda
2. Mutter
3. Bricka
4. Stödfot/Bult
5. Navkapsel
6. Spärrclip
7. Hjul
8. Axelhållare
9. Axelbult
10. Axel
11. Tryckstikka
12. Bruksanvisning
13. Sexkantnyckel
14. Skiftnyckel
15. Varningssymboler
16. Produktmärkning

#### DK - INDHOLD

1. Opsamlingsboks
2. Møtrik
3. Skive
4. Støttefod/Bolt
5. Hjulcapsel
6. Holdekliips
7. Hjul
8. Akselholder
9. Akselbolt
10. Aksel
11. Nedstopper
12. Brugsvejledning
13. Sekskantet drivværktøj
14. Skruenøgle
15. Advarselsymboler
16. Produktets mærkeskilt

**ES - CONTENIDO**

1. Recogedor
2. Tuerca
3. Arandela
4. Pie de soporte/Perno
5. Tapacubos
6. Clip de retención
7. Rueda;
8. Portaeje
9. Perno del eje
10. Eje
11. Empujador
12. Manual de instrucciones
13. Herramienta hexagonal de atornillar
14. llave de tuercas
15. Símbolos de alarma
16. Placa de Características del Producto

**PT - LEGENDA**

1. Caixa de recolha
2. Porca
3. Anilha
4. Pé de apoio/Perno
5. Tampa do cubo
6. Mola de retenção
7. Roda
8. Suporte do eixo
9. Perno do eixo
10. Eixo
11. Comando
12. Manual de Instrucções
13. Ferramenta sextavada
14. Chave
15. Símbolos de advertência
16. Rótulo de Avaliação do Produto

**IT - INDICE CONTENUTI**

1. Cesto raccoglierba
2. Dado
3. Rondella
4. Appoggio/Bullone
5. Coperchio mozzo
6. Fermaglio
7. Ruota
8. Porta-assale
9. Bullone dell'assale
10. Assale
11. Asta di spinta
12. Manuale di istruzioni
13. Attrezzo esagonale
14. Chiave
15. Simboli di avvertenza
16. Etichetta dati del prodotto

**HU - TARTALOMJEGYZÉK**

1. Figyjító
2. Anya
3. Alátét
4. Tartóláb/Csavarja
5. Kerékagy fedél
6. Tartó csipesz
7. Kerék
8. Tengely tartó
9. Tengely csavar
10. Tengely
11. Nyomórúd
12. Kezelési útmutató
13. A hatlapfeji csavart behajtó szerszám
14. Csavarkulcs
15. Figyelmeztető jelek
16. Termékminősítő címke

**PL - ZAWARTOSC**

- KARTONU**
1. Kosz Zbierający
  2. Nakrętka
  3. Podkładka
  4. Stopa podpierająca/Śruba
  5. Kolpak koła
  6. Zatrask
  7. Kolo
  8. Uchwył osi koła
  9. Śruba osi koła
  10. Os koła
  11. Popychacz
  12. Instrukcja Obsługi
  13. Klucz ampulowy sześciokątny
  14. Klucz
  15. Symbole Ostrzegawcze
  16. Tabliczka znamionowa

**CZ - POPIS ZNAJOME**

1. Sběrací koš
2. Maticе
3. Podložka
4. Opěrná noha/Šroub
5. Kryt náboje
6. Přidržná svorka
7. Kolo
8. Držák osy
9. Šroub osy
10. Osa
11. Tlačná tyč
12. Návod k používání
13. Narážecí nástroj se šestihranem
14. Francouzský klíč
15. Výstražné značky
16. Výrobní štítek

**SK - OBSAH**

1. Zberný kontajner
2. Matica
3. Tesnenie
4. Nožička/Skrutka
5. Puklica
6. Záchytná svorka
7. Koleso
8. Držiak na nápravu
9. Skrutka na nápravu
10. Náprava
11. Tlačidlo
12. Prírúčka
13. Šestuholníkový skrutkovač
14. Klúč
15. Varovné symboly
16. Prístrojový štítok

**SI - VSEBINA**

1. Zbiralnik
2. Matica
3. Tesnilo
4. Podporna noga/Sornik
5. Pokrovcék spojnika
6. Zadrževalna sponka
7. Kolo
8. Nosilec osi
9. Sornik osi
10. Vijak
11. Potisna palica
12. Priročnik
13. Šesterokotno orodje za pogon
14. Ključ
15. Opozorilni simboli
16. Tipna tablica

**LT - SUEDAMOSIOS**

- DALYS**
1. Surinkimo dėžė
  2. Veržlė
  3. Poveržlė
  4. Atraminė kojelė/Varžtas
  5. Centrinė užmoiva
  6. Laikantysis kabliukas
  7. Ratas
  8. Ašies laikiklis
  9. Ašies varžtas
  10. Ašis
  11. Stūmimo lazdelė
  12. Instrukcija
  13. Šešiakampis atsuktuvus
  14. Veržliaraktis
  15. Įspėjamieji ženklai
  16. Gaminio klasės etiketė

**RU - СОДЕРЖИМОЕ:**

1. Сборник измелченного сырья
2. Гайка
3. Шайба
4. Основание опоры/Болт
5. Колпак ступицы колеса
6. Зажимная пластинка барабана
7. Колесо
8. Держатель оси
9. Болт оси
10. Ось
11. Палка для проталкивания
12. Руководство по использованию
13. шестигранный завертывающий инструмент
14. гаечный ключ
15. Предупреждающие символы
16. Этикетка с характеристиками изделия

**EE - OSAD**

1. Kogumiskast
2. Mutter
3. Seib
4. Tugijalg/Polt
5. Ilukilp
6. Kinnitusklamber
7. Ratas
8. Telje kinniti
9. Teljepolt
10. Telg
11. Lükkepuhk
12. Kasutusjuhend
13. Kuuskantvõti
14. Mutrivõti
15. Hoiatusemärgid
16. Toote kasutusvõimsuse tabel

**LV - IEPAKOJUMA**

- SATURS**
1. Savākšanas kārba
  2. Uzgrēznis
  3. Blīvējums
  4. Atbalsta kājiņa/Skrūve
  5. Rumbas vāciņš
  6. Fiksējošā skava
  7. Ritenis
  8. Ass turētājs
  9. Ass skrūve
  10. Ass
  11. Bīdstienis
  12. Lietošanas rokasgrāmata
  13. Sešstūru skrūvgrēzris
  14. Uzgriežņa atslēga
  15. Brīdinājuma simboli
  16. Izstrādājuma datu uzlīme

**RO - COMPONENTELE**

1. Cutia colectoare
2. Piuliță
3. Șaibă
4. Picior de susținere/Șurubul
5. Capacul butucului
6. Colier de siguranță
7. Roată
8. Manșa axului
9. Șurubul axului
10. Ax
11. Baghetă de îndesare
12. Manual de instrucțiuni
13. Instrument de acționare hexagonal
14. Cheie
15. Simboluri de avertisment
16. Plăcuța de identificare a produsului

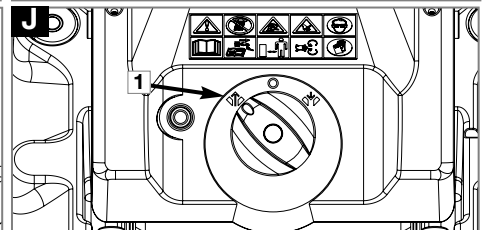
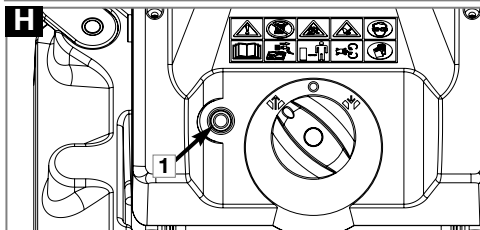
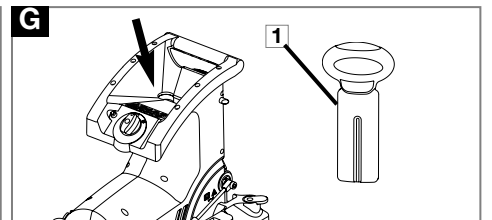
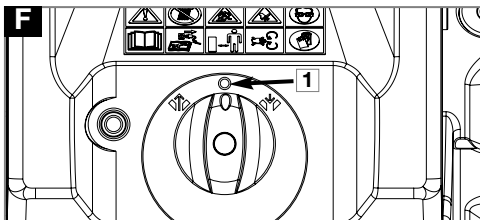
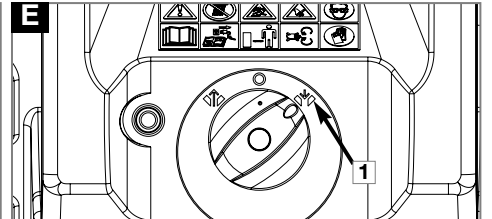
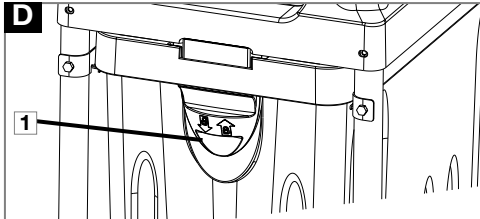
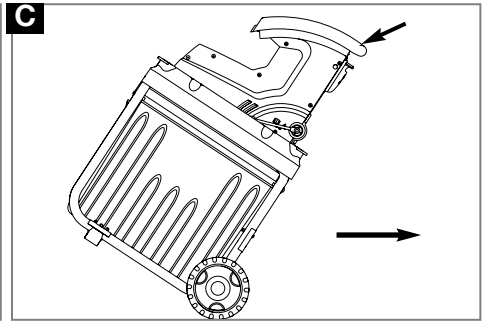
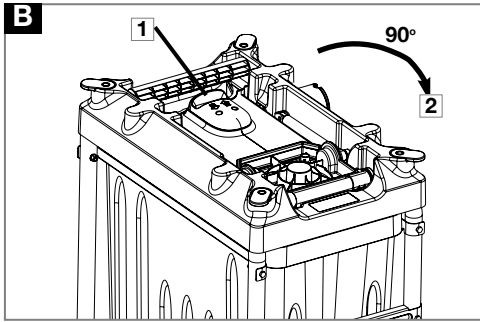
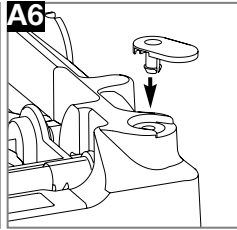
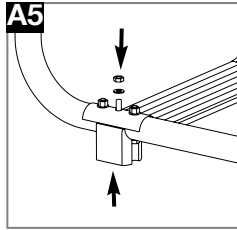
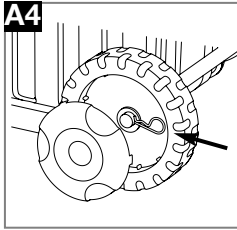
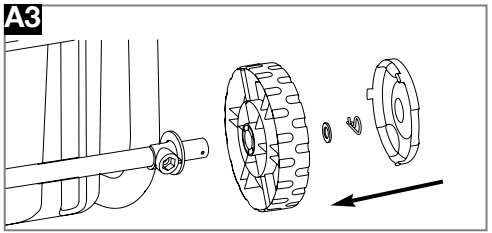
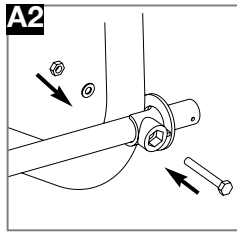
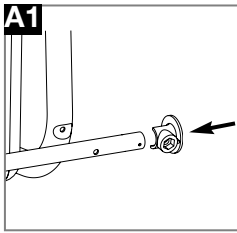

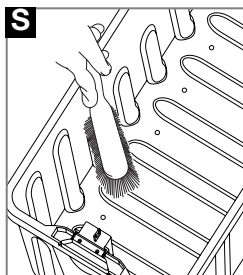
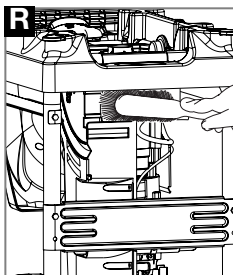
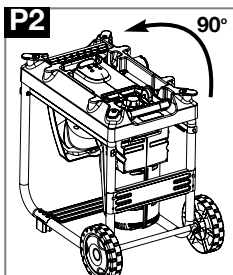
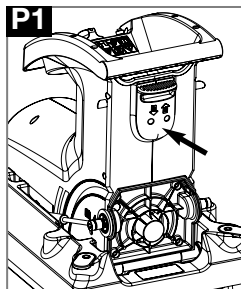
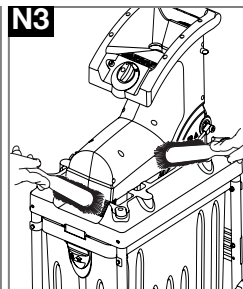
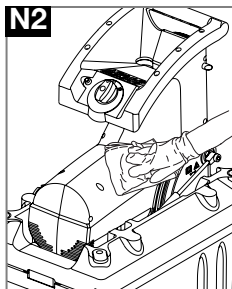
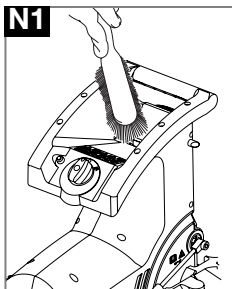
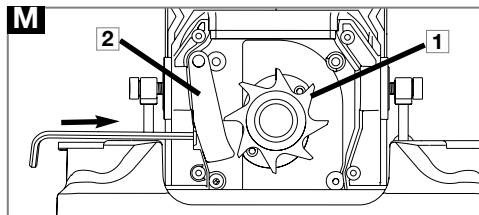
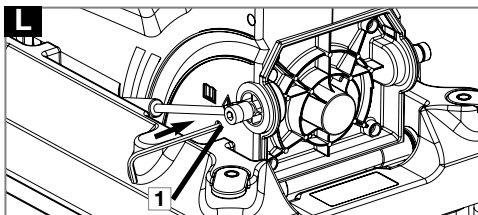
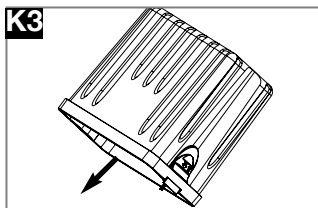
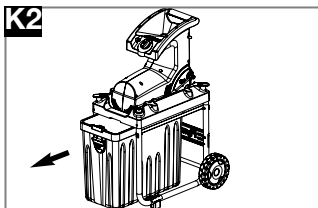
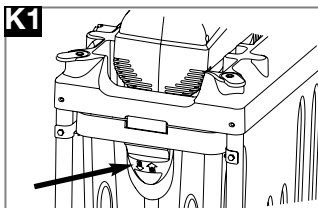

**GB** **DO NOT** use liquids for cleaning.  
**DE** Zur Reinigung **KEINE** Flüssigkeiten verwenden.  
**FR** **NE PAS** utiliser de produit liquide pour le nettoyage.  
**NL** Voor het reinigen **NOOIT** vloeistoffen gebruiken.  
**NO** Flytende midler **MÅ IKKE** brukes til rengjøring.  
**FI** **ÄLÄ** käyttää nesteitä puhdistamiseen.

**SE** **ANVÄND INTE** vätskor för rengöring.  
**DK** **BRUG IKKE** væske til rengøring.  
**ES** **NO** utilice líquidos para la limpieza.  
**PT** **NÃO** use líquidos para limpar.  
**IT** **NON** usare liquidi per la pulizia.  
**HU** **NE** használjon folyadékokat tisztításra.  
**PL** **NIE** używać płynów do czyszczenia.  
**CZ** **K** čistění **NEPOUŽÍVEJTE** kapaliny.  
**SK** **NEPOUŽÍVAJTE** na čistenie tekuté materiály.

**SI** **NE** uporabljajte raznih tekočin za čiščenje.  
**LT** Nenaudokite skysčių valymui.  
**RU** **НЕ** используйте жидкости для очистки.  
**EE** **ÄRGE** kasutage puhastamiseks vedelikke.  
**LV** Tīrīšanai **NEIZMANTOJIET** šķidrums.  
**RO** **NU** utilizați pentru curățire lichide.

**GB** For further advice or repairs, contact your local dealer.  
**DE** Für weitere Empfehlungen oder Reparaturarbeiten setzen Sie sich bitte mit Ihrem örtlichen Händler in Verbindung.  
**FR** Pour en savoir plus ou pour toute réparation, contactez votre revendeur local.  
**NL** Voor nadere informatie over reparaties kunt u contact opnemen met uw plaatselijke leverancier.  
**NO** Ta kontakt med din lokale forhandler angående ytterligere opplysninger eller reparasjoner.  
**FI** Tarkempia ohjeita tai tieto korjauksista saat paikalliselta jälleenmyyjältä.  
**SE** För ytterligare rådgivning eller reparationer, kontakta din lokala återförsäljare.

**DK** For yderlige vejledning eller reparation skal du kontakte din lokale forhandler.  
**ES** Si desea consejos adicionales o reparación, contacte con su distribuidor local.  
**PT** Para orientação adicional ou reparações, contacte o seu agente local.  
**IT** Per ulteriori consigli o riparazioni contattare il rivenditore locale.  
**HU** További tanácsért vagy javítás szükségessége esetén forduljon a helyi forgalmazóhoz.  
**PL** W sprawie porad lub napraw skontaktować się z miejscowym przedstawicielem.  
**CZ** O radu nebo opravu požádejte svého místního prodejce.  
**SK** Ďalšie informácie a opravy zabezpečí váš lokálny predajca.

**SI** Za nadaljnja navodila ali popravila kontaktirajte vasega lokalnega prodajalca.  
**LT** Norint sužinoti daugiau patarimų dėl remonto, susisiekite su vietiniu prekiautoju.  
**RU** Для получения дальнейших консультаций или для ремонта свяжитесь с Вашим местным авторизованным дилером.  
**EE** Edasiteks nõuanneteks või hooldekusks pöörude kohaliku edasimüüja poole.  
**LV** Lai uzzinātu vairāk par remontdarbu veikšanu, sazinieties ar savu vietējo izplatītāju.  
**RO** Pentru mai multe sfaturi sau reparații, contactați reprezentantul local.

# Safety



If not used properly this product can be dangerous! This product can cause serious injury to the operator and others, the warnings and safety instructions must be followed to ensure reasonable safety and efficiency in using this product. The operator is responsible for following the warning and safety instructions in this manual and on the product.

## Explanation of Symbols on the product



Warning



Read the user instructions carefully to make sure you understand all the controls and what they do



Keep bystanders away. Do not operate whilst people especially children or pets are in the area



Switch off! Remove plug from mains before adjusting, cleaning or if cable is entangled or damaged. Keep the cable away from the blade.



Danger rotating blades. Keep hands out of openings when machine is running.



Cutting blade continues to rotate after the machine is switched off. Wait until all machine components have completely stopped before touching them.



Do not use in the rain or leave the product outdoors while raining



Wear eye protection



Wear Gloves

## General

1. Never allow children or people unfamiliar with these instructions to use the product. Local regulations may restrict the age of the operator.
2. Only use the product in the manner and for the functions described in these instructions.
3. Never operate the product when you are tired, ill or under the influence of alcohol, drugs or medicine.
4. The operator or user is responsible for accidents or hazards occurring to other people or their property.

## Electrical Important

**For a reliable and interference-free function of the machine, it is necessary to use a socket fused with 16 amps. If you are not sure, please let it be checked by an electrician.**

1. The use of a Residual Current Device (R.C.D.) with a tripping current of not more than 30mA is

- recommended. Even with a R.C.D. installed 100% safety cannot be guaranteed and safe working practice must be followed at all times. Check your R.C.D. every time you use it.
2. Before use, examine cable for damage, replace it if there are signs of damage or ageing.
3. Do not use the product if the electric cables are damaged or worn
4. Immediately disconnect from the mains electricity supply if the cable is cut, or the insulation is damaged. Do not touch the electric cable until the electrical supply has been disconnected. Do not repair a cut or damaged cable. Replace it with a new one.
5. Your extension cable must be uncoiled, coiled cables can overheat and reduce the efficiency of your product.
6. Do not pull cable around sharp objects.
7. Always switch off at the mains before disconnecting any plug, cable connector or extension cable.
8. Switch off before removing or fitting the collection box.
9. Switch off, remove plug from mains and examine electric supply cable for damage or ageing **before** winding cable for storage. Do not repair a damaged cable, replace it with a new one. Use only Flymo replacement cable.
10. Always wind cable carefully, avoiding kinking.
11. Never pull on the cable to disconnect any of the plugs.
12. Use only on AC mains supply voltage shown on the product rating label.

## Cables

Use only 1.5mm<sup>2</sup> size cable up to 25 metres length maximum.

### Maximum rating:

- 1.5mm<sup>2</sup> size cable 16 amps 250 volts AC
1. Mains cables and extensions are available from your local Approved Service Centre.
2. Only use extension cables specifically designed for outdoor use.

## Preparation

1. Always wear suitable clothing, gloves, and stout shoes. Avoid wearing loose-fitting clothing or that has hanging cords or ties.
2. Obtain and wear safety glasses at all times.
3. Before using the machine check that all screws, nuts, bolts and other fasteners are properly secured and guards and screens in place and in good working condition.
4. Replace damaged or unreadable warning and operating labels.
5. Before starting the product, make certain that the feed inlet is empty.
6. Do not operate the product in the vicinity of bystanders.

## Use

1. Use the product only in daylight or good artificial light.
2. Operate the product only on a firm, level surface.
3. Do not allow hands or any other part of the body or clothing inside the feed inlet or near any moving part.
4. Keep face and body away from the feed inlet opening.
5. Keep a proper balance and footing at all times. Do not overreach. Never stand at a higher level than the base of the product when feeding material into it.
6. When feeding material into the product be extremely

## Safety

- careful that pieces of metal, rocks, bottles, cans , ropes, netting or other foreign objects are not included.
- When feeding material into the product be extremely careful that the mains cable is not accidentally fed into the product.
  - Keep hands and feet away from the cutting means at all times and especially when switching on the motor.
  - Do not touch the cutting means before the machine is disconnected from the supply and the cutting means have come to a complete stop.
  - Do not tilt product when the power source is running.
  - Do not fold product when the power source is running.
  - When folding the product for storage please ensure the mains cable is kept clear.
  - Whilst using the product ensure the cable does not become trapped under the wheels or support feet.
  - Do not allow processed material to build up in the discharge area. This may prevent proper discharge and can result in kickback of material through the feed opening.
  - Use only Approved Replacement Parts.
  - Remove the plug from the mains :
    - before leaving the product unattended for any period or when transporting;
    - before clearing a blockage;
    - before checking, cleaning or working on the appliance;
    - if the product starts to vibrate abnormally or makes an unusual noise. Check immediately. Excessive vibration can cause injury.

### Maintenance and storage



- Keep all nuts, bolts and screws tight to be sure the product is in safe working condition. Do not attempt to repair the product unless you are competent to do so.
- Check the collection box frequently for wear or deterioration.
- Replace worn or damaged parts for safety.
- Only use the replacement parts specified for this product.
- Be careful during folding of the product to prevent entrapment of the fingers between moving and fixed parts of the machine.

**Before operating the product, ensure the collection box is correctly located and the Interlock Switch (D1) is securely in place. The product will not start if the Interlock Switch is not located correctly.**

### • Important

**The Collection Box is a safety guard that prevents access to the cutting blades. The product should never be used without the Collection Box in place.**

## Starting and Stopping

- To start the product, turn the control switch clockwise to the  symbol (E1).
  - To stop the product, turn the control switch anti-clockwise back to the O symbol (F1).
    - A push stick is provided to feeding less bulky material into the Feed Inlet (G1) enabling the material to reach the cutting blade.
    - Do not use any other object to push material into the Feed Inlet.**
- Overload Reset Button**  
**Overloading, jamming the product causes the machine to automatically stop. After a short period of time, press the reset button (H1) and restart the product.**
- When the feed inlet is suddenly blocked, the direction or rotation may switch automatically. Stop the product and after a short period of time, restart.**
- Clearing a Blockage**  
The product is fitted with a reverse switch (J1) to enable the release of jammed material. Turn the control switch anti-clockwise to the  symbol to put into reverse mode.

## Adjustment

- Important:- Only adjust the Cutting Plate when the product is running. Failure to do so may lead to serious damage to your product and result in your Warranty becoming void.**

### Adjusting the Cutting Plate

**If branches and twigs are not being cut through cleanly, then adjustment of the Cutting Plate against the Cutting Blade is required.**

- With the product running in the forward direction insert the hex key supplied into the hole at the side of the casing (L1).
- With the product running in the forward direction

turn the hex key very slowly in a clockwise direction until the Cutting Blade (M1) can be heard slightly touching the Cutting Plate (M2) **Do not over adjust, doing so could cause serious damage to the Cutting Plate and Cutting Blade and result in your Warranty becoming void.**

- Feed a branch into the Feed Inlet to check that it is cut cleanly and that no further adjustment is required.

## Environmental Information

- Awareness of the environment must be considered when disposing of 'end-of-life' product.
- If necessary, contact your local authority for disposal information.

The symbol  on the product or on its packaging indicates that this product may not be treated as household waste. Instead it shall be handed over to the applicable collection point for the recycling of electrical and electronic equipment.

By ensuring this product is disposed of correctly, you will help prevent potential negative consequences for the environment and human health, which could otherwise be caused by inappropriate waste handling of this product. For more detailed information about recycling of this product, please contact your local council office, your household waste disposal service or the shop where you purchased the product.

## Service Recommendations

- Your product is uniquely identified by a silver and black product rating label.
- We strongly recommend that your product is serviced at least every twelve months, more often in a professional application.

## Guarantee and Guarantee Policy

If any part is found to be defective due to faulty manufacture within the guarantee period, Husqvarna Outdoor Products, through its Authorised Service Repairers will effect the repair or replacement to the customer free of charge providing:

- (a) The fault is reported directly to the Authorised Repairer.
  - (b) Proof of purchase is provided.
  - (c) The fault is not caused by misuse, neglect or faulty adjustment by the user.
  - (d) The failure has not occurred through fair wear and tear.
  - (e) The machine has not been serviced or repaired, taken apart or tampered with by any person not authorised by Husqvarna Outdoor Products.
  - (f) The machine has not been used for hire.
  - (g) The machine is owned by the original purchaser.
  - (h) The machine has not been used commercially.
- \* This guarantee is additional to, and in no way diminishes the customers statutory rights.

Failures due to the following are not covered, therefore it is important that you read the instructions contained in this Operator's Manual and understand how to operate and maintain your machine:

### Failures not covered by guarantee

- \* Failures as a result of not reporting an initial fault.
- \* Failures as a result of sudden impact.
- \* Failures as a result of not using the product in accordance with the instructions and recommendations contained in this Operator's Manual.
- \* Machines used for hire are not covered by this guarantee.
- \* The following items listed are considered as wearing parts and their life is dependent on regular maintenance and are, therefore not normally subject to a valid warranty claim: Blades, Electric Mains cable, Cutting Plate
- \* **Caution!** Husqvarna Outdoor Products does not accept liability under the warranty for defects caused in whole or part, directly or indirectly by the fitting of replacement parts or additional parts that are not either manufactured or approved by Husqvarna Outdoor Products, or by the machine having been modified in any way.



# Sicherheitsmaßnahmen



Ihre Maschine kann bei einem unsachgemäßen Gebrauch eine Gefahr darstellen und zu ernsthaften Verletzungen des Bedieners und anderen Personen führen! Es müssen sämtliche Warnhinweise und Sicherheitsvorschriften beachtet werden, um einen sicheren Gebrauch und eine angemessene Leistung Ihrer Maschine sicherstellen zu können. Der Bediener ist für die Einhaltung aller in diesem Handbuch und auf der Maschine angegebenen Warnhinweise und Sicherheitsvorschriften verantwortlich.

## Erklärung der an der Maschine befindlichen Symbole



Achtung



Die Betriebsanleitung muß sorgfältig durchgelesen werden, um sicherstellen zu können, daß alle Steuerelemente und deren Funktion verstanden werden.



Es dürfen sich keine Personen in der Nähe befinden. Es darf nicht gemäht werden, wenn sich Personen, insbesondere Kinder oder Haustiere, im Mähbereich befinden.



Den Rasenmäher ausschalten! Den Stecker aus der Steckdose ziehen, bevor der Rasenmäher nachgestellt oder gereinigt wird, oder wenn sich das Kabel verwickelt hat oder beschädigt ist. Das Kabel darf nicht mit dem Messer in Berührung kommen.



Achtung: rotierende Messer. Hände während des Maschinenbetriebs nicht in die Nähe irgendwelcher Öffnungen bringen.



Das Messer rotiert beim Ausschalten des Geräts noch. Vor dem Berühren des Geräts warten, bis sämtliche Maschinenteile zum vollständigen Stillstand gekommen sind.



Nicht im Regen mähen oder den Rasenmäher im Freien lassen, wenn es regnet.



Schutzbrille tragen



Handschuhe tragen

## Allgemeines

1. Kinder oder Personen, die nicht mit der ordnungsgemäßen Benutzung dieses Rasenmähers vertraut sind, dürfen auf keinen Fall erlaubt sein, den Rasenmäher zu benutzen. Örtliche Vorschriften enthalten ggf. Altersbeschränkungen.
2. Den Rasenmäher in der in dieser Betriebsanleitung beschriebenen Art und Weise und nur für die vorgesehenen Funktionen verwenden.
3. Den Rasenmäher nie verwenden, wenn Sie müde oder krank sind oder unter dem Einfluß von Alkohol, Drogen oder Arzneimitteln stehen.
4. Der Bediener oder Benutzer ist für Unfälle anderer Personen, und für die Gefahr, der sie oder deren Eigentum ausgesetzt werden, verantwortlich.

## Angaben zur Sicherheit bei der Verwendung elektrischer Teile

### Bitte beachten Sie

**Für eine zuverlässige und störungsfreie Funktion des Gerätes ist es unbedingt notwendig, dieses an eine Steckdose anzuschließen, welche mit 16 Ampere abgesichert ist. Lassen Sie das im**

## Zweifelsfall von einem Fachmann überprüfen.

1. Es wird die Verwendung einer Fehlerstrom-Schutzvorrichtung mit einer Auslösung bei nicht mehr als 30mA empfohlen. Selbst mit einer solchen Schutzvorrichtung kann keine 100-prozentige Sicherheit garantiert werden. Deshalb müssen jederzeit die entsprechenden Sicherheitsvorschriften beachtet werden. Die Fehlerstrom-Schutzvorrichtung bei jeder Verwendung überprüfen.
2. Vor der Verwendung muß das Kabel auf Beschädigungen überprüft werden. Bei Anzeichen einer Beschädigung oder Alterung muß es ausgewechselt werden.
3. Den Rasenmäher nicht verwenden, wenn die elektrischen Kabel beschädigt oder abgenutzt sind.
4. Die Verbindung zur Stromversorgung sofort unterbrechen, wenn das Kabel Schnitte aufweist oder die Isolierung beschädigt ist. Das Kabel nicht berühren, bis die Stromversorgung unterbrochen ist. Ein Kabel, das Schnitte oder Beschädigungen aufweist, darf nicht repariert werden; es muß mit einem neuen Kabel ausgewechselt werden.
5. Das Kabel muss abgewickelt sein, da sich gewickelte Kabel überhitzen können und somit die Leistungsfähigkeit Ihrer Maschine beeinträchtigen können.
6. Das Kabel nicht um scharfkantige Objekte ziehen.
7. Immer zuerst die Stromversorgung unterbrechen, bevor ein Stecker, Kabelverbinder oder ein Verlängerungskabel entfernt wird.
8. Den Rasenmäher ausschalten, den Stecker aus der Steckdose ziehen und das elektrische Versorgungskabel auf Beschädigungen oder Alterungsanzeichen überprüfen, bevor das Kabel zur Lagerung aufgewickelt wird. Ein beschädigtes Kabel darf nicht repariert werden; es muß mit einem neuen Kabel ausgewechselt werden.
9. Das Gerät abschalten, bevor der Auffangbehälter abgenommen bzw. angebracht wird.
10. Das Kabel immer vorsichtig aufwickeln und eine Kinkenbildung vermeiden.
11. Niemals am Kabel zerrren, um irgendeinen Stecker zu ziehen.
12. Nur an auf dem Typenschild angegebenes Wechselspannungsnetz anschließen.

## Kabel

Es darf nur 1,5mm<sup>2</sup> Kabel mit einer maximalen Länge von 25m verwendet werden.

## Maximale Nennwerte:

1,5mm<sup>2</sup> Kabel: 16A, 250V Wechselstrom

1. Netz- und Verlängerungskabel sind von Ihrem örtlichen zugelassenen Husqvarna Outdoor Products Kundendienstzentrum erhältlich.
2. Es dürfen nur Verlängerungskabel, die speziell zur Verwendung im Freien vorgesehen sind, verwendet werden.

## Vorbereitung

1. Immer geeignete Kleidung, Handschuhe und feste Schuhe tragen. Keine lose Kleidung oder Kleidungsstücke mit herunterhängenden Kordeln oder Bändern tragen.
2. Immer eine Schutzbrille tragen.
3. Vor Verwendung des Geräts muss überprüft werden, dass alle Schrauben, Muttern, Bolzen und andere Befestigungselemente ausreichend festgezogen sind. Außerdem ist sicherzustellen, dass alle Schutz- und Abschirmvorrichtungen korrekt angebracht und in gutem Zustand sind.
4. Beschädigte oder unleserliche Warn- und Betriebshinweise müssen ausgetauscht werden.
5. Vor dem Starten des Geräts sicherstellen, dass der Einfülltrichter leer ist.
6. Benutzen Sie das Produkt nicht in der Nähe von anderen Personen.

## Verwendung

1. Den Rasenmäher nur bei Tageslicht oder guter künstlicher Beleuchtung verwenden.

## Sicherheitsmaßnahmen

- Das Gerät nur auf festem, ebenen Untergrund verwenden.
- Sicherstellen, dass Hände, andere Körperteile oder Kleidung nicht in den Einfüllbereich oder in die Nähe anderer beweglicher Teile geraten.
- Gesicht und Körper nicht in die Nähe der Einfüllöffnung bringen.
- Stets auf ein gutes Gleichgewicht und einen guten Halt achten. Den Körper nicht zu weit vorlehnen. Bei der Materialzufuhr niemals auf einer Höhe stehen, die über dem Geräteboden liegt.
- Bei der Materialzufuhr unbedingt darauf achten, dass keine Metallstücke, Steine, Flaschen, Dosen, Seile, Netze oder andere Fremdkörper in den Einfülltrichter gelangen.
- Unbedingt darauf achten, dass während der Materialzufuhr nicht das Netzkabel versehentlich in den Trichter gespeist wird.
- Stets darauf achten, dass Hände und Füße nicht in die Nähe des Schneidwerks gelangen. Dies gilt insbesondere beim Einschalten des Motors.
- Das Schneidwerk nicht berühren, bevor das Gerät nicht von der Stromversorgung getrennt wurde und das Messer zum vollständigen Stillstand gekommen ist.
- Das Gerät nicht kippen, während es an die Stromversorgung angeschlossen ist.
- Das Gerät nicht zusammenklappen, während es an die Stromversorgung angeschlossen ist.
- Wenn das Gerät zur Aufbewahrung zusammengeklappt werden soll, muss darauf geachtet werden, dass das Netzkabel nicht eingeklemmt wird.
- Während der Verwendung des Geräts sicherstellen, dass das Kabel nicht unter die Räder oder die Stützfüße gelangt.
- Darauf achten, dass sich Häckselgut nicht am Auslassbereich ansammelt. Dies kann den Auslass behindern und dazu führen, dass das Häckselgut wieder durch die Einfüllöffnung gedrückt wird.
- Nur zugelassene Ersatzteile verwenden.
- Den Stecker aus der Steckdose ziehen:
  - bevor das Gerät unbeaufsichtigt bleibt oder zum Transport
  - bevor eine Blockierung entfernt wird;
  - bevor der Rasenmäher überprüft oder gereinigt wird oder Arbeiten daran ausgeführt werden;
  - bei übermäßiger Vibration oder ungewöhnlichem Lärm; in diesem Fall ist eine sofortige Überprüfung erforderlich. Übermäßige Vibration kann zu Verletzungen führen.

### Wartung und Lagerung

- Sicherstellen, dass alle Muttern, Bolzen und Schrauben fest angezogen sind und das Gerät somit in einem sicheren Arbeitszustand bleibt. Gegebenenfalls erforderliche Reparaturarbeiten am Gerät nur dann selbst ausführen, wenn Sie über die entsprechenden Kenntnisse verfügen.
- Den Auffangbehälter häufig auf übermäßigen Verschleiß oder Beschädigungen überprüfen.
- Abgenutzte oder beschädigte Teile ersetzen, um einen sicheren Arbeitszustand des Geräts zu gewährleisten.
- Nur die für das Gerät spezifizierten Ersatzteile verwenden.
- Beim Zusammenklappen des Geräts darauf achten, dass Ihre Finger nicht zwischen beweglichen und festen Teilen eingeklemmt werden.

**Vor Inbetriebnahme des Geräts muss sichergestellt werden, dass der Auffangbehälter korrekt angebracht ist und sich der Sicherheitsschalter (D1) in der entsprechenden Position befindet. Das Gerät wird ansonsten nicht starten.**

### • Wichtig

**Der Auffangbehälter ist gleichzeitig eine Schutzvorrichtung, durch die sichergestellt wird, dass das Schneidwerk nicht berührt werden kann. Das Gerät sollte niemals ohne angebrachten Auffangbehälter verwendet werden.**

## Ein- und Ausschalten des Geräts

- Zum Starten des Geräts den Kontrollschalter im Uhrzeigersinn auf  (E1) drehen.
  - Zum Ausschalten des Geräts den Schalter gegen den Uhrzeigersinn zurück auf O (F1) drehen.
- Der mitgelieferte Schiebstock dient dazu, weniger sperriges Material in den Einfülltrichter (G1) zu speisen und bis zum Schneidwerk zu schieben.
  - Dazu darf kein anderer Gegenstand verwendet werden.**
- Überlast-Rückstellaste**  
Bei Überlastung und Blockierung stoppt das Gerät automatisch. Drücken Sie nach kurzer Zeit

die Rückstellaste (H1) und starten Sie das Gerät noch einmal.

- Bei verstopftem Einlass ist es möglich, dass sich die Drehrichtung automatisch ändert. Schalten Sie das Gerät aus und nach kurzer Zeit wieder ein.

### Entfernung einer Blockierung

Das Gerät ist mit einem Rückwärtsschalter (J1) ausgestattet, mit dem feststehendes Häckselgut gelöst werden kann. Den Kontrollschalter zur Aktivierung des Rückwärtsbetriebs im Uhrzeigersinn auf  drehen.

## Einstellung

- Wichtig: Die Schneidplatte nur während des Maschinenbetriebs einstellen. Ansonsten kann es zu einer schweren Beschädigung des Geräts kommen. Außerdem wird dadurch die Garantie ungültig.**

### Einstellung der Schneidplatte

Wenn Äste und Zweige nicht sauber durchgeschnitten werden, ist eine Einstellung der Schneidplatte in Bezug auf das Schneidmesser erforderlich.

- Während des Gerätebetriebs in Vorwärtsrichtung den mitgelieferten Sechskantstiftschlüssel in das an der Gehäusesseite befindliche Loch (L1) einfügen.

- Den Sechskantstiftschlüssel während eines Gerätebetriebs in Vorwärtsrichtung vorsichtig und langsam so weit im Uhrzeigersinn drehen, bis gehört werden kann, dass das Schneidmesser (M1) die Schneidplatte (M2) leicht berührt. **Diese beiden Teile nicht zu nah aufeinander einstellen, da dies zu einer schweren Beschädigung des Schneidmessers und der Schneidplatte führen könnte und die Garantie ungültig machen würde.**
- Einen Ast in den Einfülltrichter speisen und prüfen, dass dieser sauber durchgeschnitten wird und somit keine weitere Einstellung erforderlich ist.

## Umweltinformation

- Beim Entsorgen von nicht mehr zu gebrauchenden Produkten muß die Umwelt berücksichtigt werden.
- Falls erforderlich, setzen Sie sich bitte mit Ihrer örtlichen Behörde in Verbindung. Diese kann Ihnen Einzelheiten zur Entsorgung mitteilen.

Das Symbol  auf dem Produkt bzw. auf der Produktverpackung gibt an, dass dieses Produkt nicht als Hausmüll behandelt werden darf. Zur Entsorgung ist es an einen entsprechenden Recycling-Punkt für elektrische und elektronische Geräte zu bringen.

Durch die umweltgerechte Entsorgung dieses Produkts tragen Sie dazu bei, potentielle Folgeschäden an der Umwelt und Gesundheitsschäden zu verhindern. Ausführlichere Informationen über das Recycling dieses Produkts erhalten Sie auf Wunsch von Ihrem Stadt- oder Gemeinderat, den für die Hausmüllentsorgung zuständigen Behörden oder dem Geschäft, in dem Sie dieses Produkt gekauft haben.

## Wartungsempfehlungen

- **Ihr Produkt ist durch ein silberfarbiges und schwarzes Produkttypenschild gekennzeichnet.**
- **Ihr Gerät sollte mindestens alle 12 Monate gewartet werden; häufiger, wenn es professionell eingesetzt wird.**

## Garantie & Garantiepolice

Falls sich ein Teil aufgrund eines Herstellungsfehlers innerhalb der Garantiezeit als defekt herausstellen sollte, wird Husqvarna Outdoor Products über seine autorisierten Wartungstechniker kostenlos Reparaturarbeiten ausführen oder Teile auswechseln lassen. Dies gilt unter folgenden Voraussetzungen:

- a) Der Fehler wird direkt dem autorisierten service center gemeldet.
  - b) Ein Kaufnachweis kann vorgelegt werden.
  - c) Der Fehler läßt sich nicht auf einen Mißbrauch, eine Vernachlässigung oder eine falsche Einstellung durch den Benutzer zurückführen.
  - d) Der Fehler läßt sich nicht auf normale Abnutzung zurückführen.
  - e) Die Maschine wurde nicht von einer von Husqvarna Outdoor Products nicht autorisierten Person gewartet oder repariert, auseinandergenommen oder daran herumgebastelt.
  - f) Die Maschine wurde nicht vermietet.
  - g) Die Maschine ist noch Eigentum des ursprünglichen Käufers.
  - h) Die Maschine wurde nicht kommerziell verwendet.
- \* Diese Garantie stellt eine Ergänzung der gesetzlichen Rechten des Kunden dar und schränkt diese auf keine Weise ein.

Nachfolgend wird aufgelistet, was nicht unter Garantie fällt oder wodurch die Garantie ungültig wird. Deshalb ist es unbedingt erforderlich, die in der Bedienungsanleitung angegebenen Anweisungen sorgfältig durchzulesen und genau zu verstehen, wie die Maschine betrieben und gewartet wird:

### **Fehler, die nicht von der Garantie gedeckt sind:**

- \* Fehler, die dadurch entstanden sind, daß ein anfänglicher Defekt nicht sofort gemeldet wurde.
- \* Fehler, die durch einen plötzlichen Stoß entstanden sind.
- \* Störungen aufgrund eines unsachgemäßen Gebrauchs der Maschine und Nichtbeachtung der in der Bedienungsanleitung angegebenen Anweisungen und Empfehlungen.
- \* Maschinen, die vermietet werden, werden von dieser Garantie nicht gedeckt.
- \* Folgende Teile werden als Verschleißteile angesehen, deren Nutzungsdauer von einer regelmäßigen Wartung abhängt. Diese Teile fallen normalerweise nicht unter die Garantie: Messer, Netzkabel, Schneidplatte.
- \* **Vorsicht!**  
Alle Garantieansprüche entfallen, wenn Fehler ganz oder teilweise, direkt oder indirekt durch den Einbau von Ersatzteilen oder zusätzlichen Teilen verursacht wurden, die nicht von Husqvarna Outdoor Products hergestellt oder zugelassen wurden. Dasselbe trifft für modifizierte Maschinen zu.

## Précautions à Prendre



Mal utilisé, votre produit peut devenir dangereux! Votre produit peut occasionner de graves blessures à l'utilisateur et aux autres; les conseils d'utilisation et de sécurité doivent être scrupuleusement suivis pour un usage optimal et sûr de votre produit. L'utilisateur a la responsabilité du respect des conseils d'utilisation et de sécurité de ce manuel et concernant le produit.

### Explication des symboles de votre produit



Avertissement



Lire attentivement le mode d'emploi pour vous assurer de bien comprendre toutes les commandes et leur utilisation.



Ne tondez pas lorsque des personnes, surtout des enfants, ou des animaux domestiques se déplacent sur les lieux.



Arrêtez et débranchez la tondeuse avant d'effectuer le réglage de la hauteur de coupe, le nettoyage ou si le câble est entortillé ou endommagé. Il faut vous assurer que le câble électrique soit toujours loin des lames de la tondeuse.



Danger : lames rotatives – Gardez les mains hors de portée des ouvertures lorsque la machine est en marche.



La lame de coupe continue à tourner après l'arrêt de la machine. Attendez que toutes les pièces de la machine soient complètement immobilisées avant de les toucher



Il ne faut pas tondre sous la pluie ou laisser la tondeuse à l'extérieur quand il pleut.



Portez des lunettes de protection



Portez des gants

### Généralités

1. Il ne faut jamais permettre aux enfants ou aux personnes qui ne sont pas familiarisées avec les instructions d'emploi, d'utiliser la tondeuse. Les réglementations locales peuvent imposer une limite d'âge pour l'utilisation des tondeuses.
2. Respectez les conditions d'emploi et les fonctions décrites au manuel d'instructions.
3. Il ne faut jamais utiliser la tondeuse si vous êtes fatigués, malades ou sous l'influence d'alcool.
4. L'opérateur ou utilisateur est tenu responsable des dangers ou accidents provoqués aux autres personnes ou à leurs biens.

### Conditions électriques

#### Remarque

**Pour assurer le bon fonctionnement de l'appareil, celui-ci doit impérativement être branché sur une prise murale équipé d'un fusible 16 A. Si vous avez un doute, faites vérifier l'installation par une personne qualifiée.**

1. Il est recommandé d'utiliser un appareil à

courant résiduel (R.C.D.) avec un courant de déclenchement de 30 mA maximum. Même avec un R.C.D. installé, une sécurité de 100% n'est pas garantie et il convient de toujours observer les consignes de sécurité au travail. Vérifiez le R.C.D. à chaque utilisation.

2. Avant usage, vérifiez le câble d'alimentation électrique pour voir s'il présente des signes d'usure ou d'endommagement. Remplacez le si nécessaire.
3. Il ne faut pas utiliser la tondeuse si les câbles électriques sont endommagés ou usés.
4. Si le câble est coupé ou si l'isolation est endommagée, débranchez immédiatement la tondeuse. Il ne faut pas toucher les câbles électriques avant de couper le courant. Il ne faut pas réparer ou couper un câble endommagé, il faut le remplacer par un nouveau.
5. Ne reculez pas lors de l'utilisation de votre taille-herbe, afin de ne pas trébucher. Marcher - ne jamais courir.
6. Ne tirez pas le câble autour d'objets anguleux
7. Coupez toujours le courant d'alimentation avant de débrancher la tondeuse, de déconnecter un raccord de câble ou d'enlever une rallonge.
8. Débranchez avant d'enlever ou de fixer le bac de ramassage.
9. Mettez l'appareil hors tension et débranchez le de la prise secteur puis examinez le câble d'alimentation électrique pour voir s'il présente des signes d'usure ou d'endommagement avant de l'enrouler pour le ranger. Ne tentez pas de réparer un câble endommagé. Remplacez le par un câble neuf.
10. Enroulez toujours le câble bien soigneusement, en évitant les nœuds.
11. Ne tirez jamais sur le câble pour le débrancher.
12. N'utilisez l'appareil qu'en courant alternatif comme indiqué sur l'étiquette d'identification du produit.

### Câbles

N'utilisez que des câbles d'un diamètre d'1,5 mm<sup>2</sup> et d'une longueur maximale de 25 mètres.

#### Valeur nominale maximale :

Câble d'une section d'1,5 mm<sup>2</sup>, 16 A, 250 V CA

1. Des câbles secteur et des rallonges sont disponibles auprès de votre Centre de service après-vente produits d'extérieur agréé Husqvarna.
2. N'utilisez que des câbles secteur et des rallonges spécifiquement conçus pour l'usage à l'extérieur.

### Préparation

1. Portez toujours des vêtements et gants adaptés et des chaussures à bout renforcé. Evitez de porter des vêtements mal ajustés ou avec des cordons qui pendent ou des cravates.
2. Equipez-vous et portez des lunettes de protection en permanence.
3. Avant d'utiliser la machine, vérifiez que toutes les pièces de fixation (vis, écrous, boulons et autres) sont correctement fixées et les caches et écrans de sécurité en place et en bon état de fonctionnement.
4. Remplacez les étiquettes de fonctionnement et de précaution illisibles ou endommagées.
5. Avant de mettre le produit en marche, assurez-vous que le collecteur d'alimentation est vide.
6. Ne faites pas marcher votre produit à proximité d'autres personnes.

### Utilisation

1. Utilisez la tondeuse dans la lumière du jour ou quand il y a un bon éclairage artificiel.
2. N'utilisez le produit que sur une surface plane et ferme.

## Précautions à Prendre

- N'approchez pas vos mains ou toute autre partie du corps ou d'habillement du collecteur d'alimentation ou de toute pièce mobile.
- Gardez le visage et le corps à distance de l'ouverture du collecteur d'alimentation.
- Maintenez en permanence une position stable et équilibrée. Ne vous penchez pas. Ne vous placez jamais à un niveau plus haut que la base du produit lorsque vous introduisez des matériaux dans le collecteur.
- Lorsque vous alimentez la machine en matériaux, soyez extrêmement prudent de ne pas insérer en même temps des morceaux de métal, pierre, bouteille, boîte de conserve, grillage ou autres corps étrangers.
- Lorsque vous alimentez la machine en matériaux, soyez extrêmement prudent de ne pas insérer aussi accidentellement le câble secteur dans le produit.
- Vous devez en permanence garder vos mains et pieds à distance des parties coupantes, particulièrement lors de l'arrêt du moteur.
- Ne pas toucher les parties coupantes signifie : pas avant de débrancher la machine de la prise secteur et l'immobilisation complète des éléments de coupe.
- Ne pas incliner le produit lorsque le cordon d'alimentation est branché.
- Ne pas plier le produit lorsque le cordon d'alimentation est branché.
- Lors du pliage du produit pour le ranger, vérifiez que le câble secteur n'est pas bloqué.
- Lors de l'utilisation du produit, vérifiez que le câble ne soit pas pris sous les roues ou la base d'appui.
- Ne laissez pas le matériau traité former une obstruction dans la zone d'évacuation. Cela pourrait empêcher une évacuation correcte et provoquer un refoulement du matériau dans l'ouverture d'alimentation.
- Utilisez uniquement des pièces de remplacement approuvées.
- Enlevez la prise du secteur:
  - avant de laisser le produit immobilisé pour une période plus ou moins longue et pour le transporter ;
  - avant de dégager une obstruction ;
  - avant de vérifier, de nettoyer ou d'effectuer des travaux sur l'appareil ;
  - si le produit commence à vibrer de manière anormale ou fait un bruit inhabituel. Vérifiez immédiatement. Une vibration excessive peut provoquer des dégâts.

### Entretien et rangement



- Assurez-vous toujours que tous les écrous, boulons et vis sont fermement serrés pour un fonctionnement en toute sécurité du produit. N'essayez pas de réparer le produit, sauf si vous avez les compétences pour le faire.
- Vérifiez souvent l'état d'usure ou de détérioration du bac de ramassage.
- Remplacez les pièces usagées ou endommagées par mesure de sécurité.
- N'utilisez que les pièces de rechange spécifiées pour ce produit.
- Repliez le produit avec précaution pour éviter de vous coincer les doigts entre les pièces mobiles et fixes de la machine.

**Avant de mettre en marche la machine, assurez-vous que le bac de ramassage est correctement positionné et le mécanisme de verrouillage (D1) fermement en place. Le produit ne démarrera pas si le mécanisme de verrouillage n'est pas correctement positionné.**

### • Important

**Le bac de ramassage fait office de protection pour éviter l'accès aux lames de coupe. Le produit ne doit jamais être utilisé sans le bac de ramassage installé.**

## Démarrage et arrêt

- Pour démarrer le produit, placez sur le symbole  (E1) en tournant le bouton de commande dans le sens des aiguilles d'une montre.
  - Pour arrêter le produit, remettez sur le symbole  en tournant le bouton de commande dans le sens inverse des aiguilles d'une montre (F1).
- Un bâton poussoir est fourni pour enfoncer les déchets moins volumineux dans le collecteur d'alimentation (G1) permettant à ceux-ci d'atteindre la lame de coupe.
  - N'utilisez aucun autre objet pour pousser les déchets dans le collecteur d'alimentation.**

### Disjoncteur de surcharge

**Toute surcharge ou obstruction du produit entraîne un arrêt automatique de l'appareil.**

**Après avoir attendu un petit moment, appuyez sur le bouton de réenclenchement (H1) et redémarrez le produit.**

- En cas de blocage soudain de l'entrée d'alimentation, le sens de direction peut changer automatiquement. Arrêtez le produit et redémarrez après avoir attendu un petit moment.**

### Déblocage en cas d'obstruction

Le produit est équipé d'un mécanisme inverseur (J1) pour permettre de dégager en cas d'obstruction. Placez sur le symbole  en tournant le bouton de commande dans le sens inverse des aiguilles d'une montre pour basculer en position inverse.

## Réglage

- Important : Ne réglez le plateau de coupe que lors de la mise en marche du produit. L'observation de cette procédure peut sérieusement endommager votre produit et entraîner une annulation de votre garantie.**

### Réglage du plateau de coupe

Si des branches et brindilles ne sont pas correctement coupées, vous devez alors régler le plateau de coupe par rapport à la lame de coupe.

- Le produit étant orienté dans le sens de la marche, insérez très lentement la clé Allen (à six pans) dans le trou situé sur le côté du carter (L1).

- Le produit étant orienté dans le sens de la marche, tournez la clé Allen très lentement dans le sens des aiguilles d'une montre jusqu'au moment où vous entendez la lame de coupe (M1) toucher légèrement le plateau de coupe (M2). **Ne forcez pas sur le réglage car cela pourrait endommager sérieusement le plateau de coupe et la lame de coupe et entraîner une annulation de votre garantie.**
- Enfoncez un branchage dans le collecteur d'alimentation pour vérifier qu'il est correctement coupé et qu'il n'est pas nécessaire de revoir le réglage.

## Informations Concernant L'environnement

- Prendre l'environnement en considération lors de la mise au rebut du produit à la fin de sa vie utile.
- Si nécessaire, consulter les services municipaux pour toute information concernant la mise au rebut.

Le symbole  sur le produit ou sur son emballage indique que ce produit ne doit pas être traité comme déchet ménager. Il doit obligatoirement être déposé au point de collecte prévu pour le recyclage du matériel électrique et électronique.

En vous conformant à une procédure d'enlèvement correcte du produit devenu obsolète, vous aiderez à prévenir tout effet nuisible à l'environnement et à la santé, qu'une manipulation inappropriée de celui-ci pourrait autrement provoquer. Pour de plus amples informations sur le recyclage de ce produit, veuillez contacter votre mairie ou collectivité locale, la déchetterie de votre localité ou le magasin où vous avez acheté le produit.

## Recommandations de Service

- **Cet appareil n'est identifié que par une plaque de qualité de produit, argentée et noire.**
- **Nous vous recommandons vivement de faire réviser votre machine au moins tous les douze mois, plus souvent dans le cas d'un usage professionnel.**

## Garantie et Police de Garantie

Si une pièce s'avère défectueuse pour cause de défaut de fabrication, au cours de la période de garantie, Husqvarna Outdoor Products d'extérieur se chargera, sans frais pour le consommateur, de la réparation ou du remplacement, via ses agents de service après-vente agréés, dès lors que :

- a) Le défaut est directement signalé au réparateur autorisé.
  - b) La fourniture du justificatif d'achat
  - c) Le défaut n'est pas causé par une mauvaise utilisation, une négligence ou un mauvais réglage effectué par l'utilisateur.
  - d) La panne n'est pas causée par l'usure normale.
  - e) La machine n'a pas été entretenue ou réparée, démontée ou manipulée par toute personne non autorisée par Husqvarna Outdoor Products.
  - f) La machine n'a pas été utilisée pour la location.
  - g) La machine appartient au premier acheteur.
  - h) La machine n'a pas été commercialement utilisée..
- \* Cette garantie est additionnelle à, et dans aucune circonstance elle diminue les droits statutaires des clients

Les défaillances occasionnées dans les situations ci-dessous ne sont pas couvertes. Il est donc important de lire les instructions contenues dans le manuel de l'utilisateur et de bien assimiler comment utiliser et entretenir votre outil :

### Défauts non couverts par la garantie

- \* Défauts causés par un défaut initial non signalé.
- \* Défauts causés par un choc soudain.
- \* Défaillances résultant d'une utilisation du produit dans des conditions autres que celles stipulées dans les instructions et recommandations contenues dans le manuel de l'utilisateur.
- \* Les machines utilisées pour la location ne sont pas couvertes par cette garantie.
- \* Les lames, le câble électriques et plaque de coupesont considérés comme parties soumises à l'usure, leur durée d'utilisation dépend d'un entretien régulier, et par voie de conséquence, ils ne font normalement pas l'objet de réclamations dans le cadre de la garantie.
- \* **ATTENTION !**  
Sous la garantie, Husqvarna Outdoor Products n'accepte pas dans l'ensemble ou en partie, directement ou indirectement, la responsabilité des défauts causés par le montage de pièces de rechange ou de parties supplémentaires qui ne sont pas fabriquées ou approuvées par Husqvarna Outdoor Products, ou si la machine a été modifiée de quelque façon que ce soit.

# Veiligheidsvoorschriften



Bij verkeerd gebruik kan dit product gevaarlijk zijn! Het product kan de bediener en anderen ernstig verwonden. Om de veiligheid en doeltreffendheid van het product te garanderen is het derhalve belangrijk dat de waarschuwingen en veiligheidsinstructies gevolgd worden. Het is de verantwoordelijkheid van de bediener om de waarschuwingen en veiligheidsinstructies in deze handleiding en op het product te volgen.

## Uitleg van symbolen op het product



Waarschuwing



Lees de handleiding voor de gebruiker aandachtig door, zodat u volledig vertrouwd bent met de verschillende bedieningselementen en de werking daarvan.



Houd andere personen op een afstand. Maai niet wanneer andere personen, vooral kinderen, of dieren in het maaigebied staan.



Schakel de machine uit! Haal de stekker uit het contact alvorens de machine in te stellen, schoon te maken of wanneer het snoer in de war of beschadigd is. Houd het snoer uit de buurt van het mes.



Gevaar: roterende messen. Houd uw handen uit de openingen wanneer de machine werkt.



Nadat de machine is uitgezet, blijft de snijder nog een tijdje draaien. Wacht totdat alle onderdelen van de machine helemaal zijn uitgedraaid, pas dan mag u deze aanraken.



Maai niet wanneer het regent of laat de machine niet in de regen staan.



Draag oogbescherming



Draag handschoenen.

## Algemeen

1. Laat de maaiër nooit gebruikt worden door kinderen of personen die deze handleiding niet gelezen hebben. Het zou kunnen dat plaatselijke voorschriften de leeftijd van de gebruiker beperken.
2. Gebruik de grasmaaiër alleen op de manier en voor de doeleinden die in deze handleiding beschreven staan.
3. Gebruik de grasmaaiër nooit wanneer u moe of ziek bent, of wanneer u onder de invloed van alcohol, drugs of een geneesmiddel bent.
4. De gebruiker is verantwoordelijk voor ongevallen of gevaren die andere mensen of hun eigendom treffen.

## Elektrisch

### Let op

**Het is van uitermate belang dat het toestel verbonden wordt met een stopcontact dat beschermd is door een zekering van 16 amp. Op die manier kunt u er zeker van zijn dat hent betrouwbaar en probleemloos zal werken.**

## Raadpleeg een expert, in geval van twijfel.

1. Het gebruik van een reststroomapparaat met een uitschakelstroom van niet meer dan 30 mA wordt aanbevolen. Zelfs met een reststroomapparaat geïnstalleerd kan veiligheid niet 100% gegarandeerd worden. U dient altijd veilige werkmethoden te volgen. Het reststroomapparaat dient voor elk gebruik gecontroleerd te worden.
2. Controleer het snoer vóór gebruik en vervang het indien er sporen van schade of veroudering zijn.
3. Gebruik de grasmaaiër niet als de elektrische snoeren beschadigd of versleten zijn.
4. Schakel de netvoeding meteen uit als het snoer doorgesneden is of als het isolatiemateriaal beschadigd is. Raak het elektrisch snoer niet aan voordat de netvoeding uitgeschakeld is. Herstel een doorgesneden of beschadigd snoer niet. Vervang het door een nieuw snoer.
5. De kabel moet zijn afgerold. Ongerolde kabels kunnen oververhit raken en de doeltreffendheid van het product negatief beïnvloeden.
6. Span het snoer niet rond scherpe voorwerpen.
7. Schakel de netvoeding steeds uit voordat u de stekker, de snoerverbinding of het verlengsnoer losmaakt.
8. Zet de machine uit alvorens de opvangbak te verwijderen of weer aan te brengen.
9. Schakel uit, haal stekker uit het stopcontact en controleer het elektrisch snoer op sporen van schade of veroudering voordat u het opwindt voor het opbergen. Herstel een beschadigd snoer niet, vervang het door een nieuw snoer.
10. Wind het snoer steeds voorzichtig op, vermijd kinken.
11. Trek nooit aan het snoer om de stekker uit het stopcontact te halen.
12. Sluit alleen op AC-netvoeding aan zoals op het etiket wordt vermeld.

## Kabels

Gebruik uitsluitend kabels van het 1.5 mm<sup>2</sup> formaat met een maximale lengte van 25 meter.

## Maximale capaciteit:

- 1.5 mm<sup>2</sup> formaat kabel, 16 ampère, 250 volt wisselstroom
1. De stroom- en verlengkabels are verkrijgbaar bij het plaatselijke goedgekeurde reparatiecentrum van Husqvarna Outdoor Products.
  2. Gebruik uitsluitend verlengkabels die speciaal zijn bedoeld voor gebruik buiten.

## Voorbereiding

1. Draag altijd geschikte kleding, handschoenen en stevige schoenen. Draag geen loshangende kleding, kleding met loshangende koordjes, strikken of een stropdas.
2. Schaf een veiligheidsbril aan en draag deze altijd wanneer u de machine gebruikt.
3. Controleer voordat u de machine gaat gebruiken dat alle schroeven, moeren, bouten en andere bevestigingsmiddelen goed vastzitten, dat alle beschermende onderdelen en schermen op hun plaats zitten en in goede staat verkeren.
4. Vervang beschadigde of onleesbare waarschuwingsetiketten en etiketten met gebruiksinstructies.
5. Controleer voordat u de machine gaat gebruiken dat de inlaat leeg is.
6. Dit product nooit in de buurt van omstanders gebruiken.

## Gebruik

1. Maai alleen in het daglicht of bij een goede kunstmatige verlichting.



## Veiligheidsvoorschriften

- De machine alleen op een stevige, vlakke ondergrond gebruiken.
- Zorg dat uw kleding, handen en andere lichaamsdelen nooit in de inlaat komen en houd ze uit de buurt van bewegende onderdelen.
- Uw gezicht en lichaam uit de buurt van de inlaatopening houden.
- Altijd uw evenwicht houden en zorgen dat u stevig op uw benen staat. Niet te ver reiken. Wanneer u materiaal in de machine voert, mag u nooit hoger staan dan de voet van de machine.
- Wanneer u materiaal in de machine voert, moet u er goed op letten dat er geen stukjes metaal, stenen, flessen, blikjes, touw, net of andere vreemde voorwerpen worden ingevoerd.
- Wanneer u materiaal in de machine voert, moet u er goed op letten dat u niet per ongeluk ook het stroomsnoer in de machine voert.
- Uw handen en voeten altijd uit de buurt van de snijders houden, vooral wanneer u de motor inschakelt.
- U mag de snijders pas aanraken nadat de machine van de elektrische voeding is afgesloten en de snijders helemaal zijn uitgedraaid.
- De machine niet kantelen wanneer de elektrische voeding is ingeschakeld.
- De machine niet inklappen wanneer de elektrische voeding is ingeschakeld.
- Wanneer u de machine inklapt om haar op te slaan, dient u ervoor te zorgen dat het stroomsnoer niet beklemd raakt.
- Zorg dat het stroomsnoer tijdens het gebruik niet onder de wielen of poten beklemd raakt.
- Zorg dat er zich geen materiaal ophoopt in het uitlaatgedeelte. Dit kan de uitstoot van materiaal belemmeren, waardoor teruggeslagen materiaal via de invoeropening kan worden uitgeblazen.
- Alleen goedgekeurde vervangende onderdelen gebruiken.
- Haal de stekker uit het stopcontact:
  - alvorens de machine even onbemand achter te laten en wanneer u deze gaat verplaatsen;
  - voordat u een verstopping vrijmaakt;
  - voordat u de maaier inspecteert of schoonmaakt of aan de machine gaat werken;
  - als de machine abnormaal begint te trillen of abnormaal lawaai maakt. U dient de machine dan direct te inspecteren. Overmatige trilling kan persoonlijk letsel veroorzaken.

### Onderhouden en opbergen



- Zorg dat alle moeren, bouten en schroeven altijd stevig zijn aangehaald; dit om te verzekeren dat de machine veilig werkt. Probeer nooit om de machine te repareren, tenzij u daartoe bevoegd bent.
- Controleer de opvangbak regelmatig op tekenen van schade of slijtage.
- Voor alle veiligheid dienen versleten of beschadigde onderdelen meteen te worden vervangen.
- Gebruik alleen vervangende onderdelen die voor deze machine gespecificeerd zijn.
- Wees voorzichtig wanneer u de machine inklapt, zorg dat u uw vingers niet knelt tussen bewegende en vaste onderdelen van de machine.

**Controleer voordat u de machine gaat gebruiken dat de opvangbak goed is vastgezet en dat de vergrendeling (D1) goed vastzit. De machine start niet als de vergrendeling niet goed is vastgezet.**

### • Belangrijk

**De opvangbak is een veiligheidsvoorziening die toegang tot de snijders voorkomt. De machine mag nooit zonder de opvangbak worden gebruikt.**

## Starten en stoppen

- Start de machine door de schakelaar rechtsom naar het symbool  te draaien (**E1**).
  - Stop de machine door de schakelaar linksom weer naar het symbool  te draaien (**F1**).
    - Er is een aandrukker meegeleverd om minder grof materiaal in de inlaat te voeren (**G1**), zodat het materiaal de snijders kan bereiken.
  - Nooit een ander voorwerp gebruiken om materiaal in de inlaat te duwen.**
- Resetknop bij overbelasting**  
**Bij overbelasting, of wanneer dit product vastloopt, zal de machine automatisch stoppen. Wacht even, druk vervolgens op de resetknop (H1) en start het product opnieuw.**
- Wanneer de inlaat plotseling geblokkeerd raakt, kan de draairichting vanzelf veranderen. Stop het product, wacht even en start het opnieuw.**
- Vastgelopen materiaal verwijderen**  
De machine is voorzien van een achteruitschakelaar (**J1**), bedoeld om vastgelopen materiaal te verwijderen. Draai deze schakelaar linksom naar het symbool  om de machine achteruit te laten draaien.

## Afstellen

- Belangrijk: de snijplaat mag alleen worden afgesteld wanneer de machine draait, anders kan de machine ernstig worden beschadigd en kan de garantie op de machine vervallen.**
- De snijplaat afstellen**  
**Als de takken en twijgen niet goed worden doorgesneden, moet de snijplaat tegen de snijder worden afgesteld.**
- Laat de machine vooruit draaien en steek de meegeleverde inbusleutel in het gat op de zijkant van de behuizing (**L1**).
  - Draai de inbusleutel terwijl de machine vooruit draait heel langzaam rechtsom totdat u hoort dat de snijder (**M1**) de snijplaat (**M2**) net raakt. **Stel het geheel niet te ver af, want dit kan de snijplaat en snijder ernstig beschadigen en zal de garantie doen vervallen.**
  - Voer een tak in de inlaat en controleer dat deze goed wordt doorgesneden en dat de snijplaat niet verder hoeft worden afgesteld.



## Informatie met betrekking tot het milieu

- \* Milieubewuste overwegingen dienen mee te spelen bij het weggooien van een product aan het einde van de levensduur.
- \* Indien nodig, kunt u contact opnemen met de gemeentelijke autoriteit voor informatie over de verwerking.

Het symbool  op het product of de verpakking betekent dat dit product niet mag worden behandeld als gewoon huishoudelijk afval, maar in plaats daarvan moet worden ingeleverd bij het punt voor recycling van elektrische en elektronische apparatuur.

Door dit product correct te verwijderen helpt u om de negatieve gevolgen die een verkeerde verwerking van dit product kan hebben voor het milieu en de gezondheid te voorkomen. Voor verdere informatie over recycling van dit product kunt u contact opnemen met uw gemeente, de relevante dienst voor de verwerking van huishoudelijk afval of de winkel waar u het product hebt gekocht.

## Aanbevolen service

- **Uw product is voorzien van een unieke identificatie in de vorm van een zilver en zwart gekleurd productkwaliteitslabel.**
- **U wordt ten zeerste aangeraden uw product ten minste elke twaalf maanden een servicebeurt te geven, vaker indien het beroepshalve veelvuldig wordt gebruikt.**

## Garantie & garantiebeleid

Als er binnen de garantieperiode onderdelen defect blijken als gevolg van fabrieksfouten, dan verzorgt Husqvarna Outdoor Products via diens bevoegde monteurs gratis voor reparatie of vervanging, mits:

- a) de fout onmiddellijk wordt doorgegeven aan de geautoriseerde service centre;
  - b) het aankoopbewijs getoond kan worden;
  - c) de fout niet veroorzaakt werd door misbruik, verwaarlozing of een foute instelling door de gebruiker;
  - d) de fout geen gevolg is van normale slijtage;
  - e) geen andere persoon, die niet door Husqvarna Outdoor Products geautoriseerd is, de machine onderhouden, hersteld of uit elkaar genomen heeft;
  - f) de machine niet verhuurd werd;
  - g) de machine het eigendom is van de oorspronkelijke klant;
  - h) de machine niet voor commerciële doeleinden gebruikt werd.
- \* Deze garantie is een extra service en zal in geen geval in de weg staan van uw statutaire rechten.

Storingen als gevolg van het volgende worden niet gedekt. Het is daarom belangrijk dat u de instructies in de gebruikershandleiding leest en dat u weet hoe u de machine moet bedienen en onderhouden:

### **Defecten die niet door de garantie gedekt worden:**

- \* Defecten die het gevolg zijn van een oorspronkelijke fout die niet werd doorgegeven aan de geautoriseerde service center.
- \* Defecten die veroorzaakt werden door een botsing met iets.
- \* Storingen omdat het product niet gebruikt is in overeenstemming met de instructies en aanbevelingen in de gebruikershandleiding.
- \* Machines die verhuurd worden, zijn niet gedekt door deze garantie.
- \* De volgende items worden beschouwd als verslijtende onderdelen. Hoe lang ze meegaan is afhankelijk van regelmatig onderhoud en deze onderdelen worden derhalve niet door de garantie gedekt: messen, elektrisch snoer, Snijplaat
- \* **Opgelet!**  
Husqvarna Outdoor Products garantie dekt geen defecten die een rechtstreeks of onrechtstreeks gevolg zijn van de montage van reserveonderdelen of extra's die niet geproduceerd of goed-gekeurd zijn door Husqvarna Outdoor Products, of defecten die het gevolg zijn van een wijziging aan de machine.

## Sikkerhet



Hvis ditt produkt ikke blir brukt på forsvarlig måte, kan det være farlig! Ditt produkt kan forårsake alvorlig personskade, både på deg selv og andre, og advarslene og sikkerhetsinstruksene må følges for å sikre en rimelig grad av sikkerhet og effektivitet ved bruk av produktet. Det er brukerens ansvar å følge advarsels- og sikkerhetsinstruksene i denne brukermanualen og på produktet.

### Forklaring av symbolene på produktet



Advarsel



Les bruksanvisningen nøye for å være sikker på at du er kjent med samtlige betjeningsknapper og hvordan de virker.



Hold andre unna der du klipper. Ikke klipp mens andre, særlig barn eller dyr, er i nærheten.



Stopp klipperen og ta støpselet ut av stikkkontakten før du justerer, gjør rent eller om kabelen har floket seg eller er skadet. Hold kabelen unna kniven.



Fare! – roterende blad. Hold hendene borte fra åpninger når maskinen er i gang.



Kuttebladet vil fortsette å rotere etter at maskinen er slått av. Vent til alle maskinkomponenter har stoppet helt før de røres.



Ikke klipp gresset når det regner eller er vått i gresset. Ikke la gressklipperen stå ute når det regner.



Ha på deg vernebriller



Ha på deg hansker

### Generelt

1. La aldri barn eller noen som ikke er kjent med bruksanvisningen bruke gressklipperen. Lokalt regelverk kan sette aldersgrense for bruk av gressklipperen.
2. Gressklipperen må kun brukes på den måten og til de oppgaver som står beskrevet i denne bruksanvisningen.
3. Gressklipperen må ikke brukes når du er trett, syk eller påvirket av alkohol eller medisiner.
4. Brukeren er ansvarlig for ulykker eller fare som andre personer eller deres eiendom utsettes for.

### Elektrisk

**Merk** For at gressklipperen skal arbeide pålitelig og feilfritt, er det et absolutt krav at den bare kobles til en stikkontakt som er beskyttet av en 16 ampere sikring. Snakk med en autorisert elektriker hvis du er det minste i tvil.

1. Det anbefales at det brukes en reststrømmanordning

- (Residual Current Device – R.C.D.) med en utkoblingsstrøm som ikke overskrider 30mA. Selv med en reststrømmanordning installert kan det ikke garanteres 100% sikkerhet, og trygge arbeidsrutiner må følges til enhver tid. Sjekk din reststrømmanordning hver gang du bruker den.
2. Før bruk skal kabelen kontrolleres for skader.
  3. Skift kabelen hvis det finnes tegn til skader.
  4. Gressklipperen må ikke brukes hvis de elektriske kablene er slitte eller skadet.
  5. Hvis kabelen er kuttet eller isolasjonen er skadet må den øyeblikkelig kobles fra strømtilførselen. Ikke reparer en kuttet eller skadet kabel, skift den ut med en ny kabel.
  6. Ledningen må være viklet ut, sammenviklede ledninger kan overhetes og redusere produktets effektivitet.
  7. Trekk aldri kabelen rundt skarpe gjenstander eller hjørner.
  8. Bryt alltid strømtilførselen før støpsler, kabelforbindelser eller skjoteledninger kobles fra.
  9. Slå maskinen av før oppsamleren tas av eller settes på.
  10. Slå av, ta ut støpselet fra stikkkontakten og kontroller at kabelen ikke er skadet eller slitt før den kveiles opp og legges bort. En skadet kabel bør må ikke repareres, bytt den ut med en ny.
  11. Kabelen skal alltid kveiles omhyggelig opp, unngå floker.
  12. Dra aldri i kabelen når du drar ut et støpsel.
  13. Må kun kobles til nettspenningen som vises på produktets skilt.

### Johndot

Käytä ainoastaan johtoa, joka on kooltaan 1,5 mm<sup>2</sup> ja pituudeltaan korkeintaan 25 metriä. Maksimiteho: Johto 1,5 mm<sup>2</sup>, 16 Amp, 250 V AC

1. Verkko- ja jatkojohtoja on saatavana lähimmästä valtuutetusta - palvelukeskuksesta.
2. Käytä ainoastaan erityisesti ulkokäyttöön tarkoitettua jatkojohtoa.

### Forbereidelse

1. Ha alltid på deg egnede klær, hansker og solide sko. Unngå løstsittende klær eller klesplagg med snorer og knytébånd.
2. Bruk alltid vernebriller.
3. Før maskinen tas i bruk, sjekk at alle skruer, mutrer og andre festeanordninger er hensiktsmessig festet, og at verne decksler og skjermjer er i god stand.
4. Skift ut skadede eller uleselige merkelapper som indikerer "Varsel" og "Bruk".
5. Før du starter produktet, forsikre deg om at innmatingen er tom.
6. Bruk ikke produktet i nærheten av tilskuere.

### Bruk

1. Gressklipperen må kun brukes i dagslys eller god kunstig belysning.
2. Produktet skal kun brukes på en fast og vannrett flate.

## Sikkerhet

- Hender og andre kroppsdeler, eller klær må ikke komme i innmatingen eller i nærheten av bevegelige deler.
- Hold ansikt og kropp unna åpningen på innmatingen.
- Sørg for at du alltid har god balanse og godt fotfeste. Strekk deg ikke for langt. Stå aldri på en flate som er høyere enn sokkelen på produktet under innmating av materiale.
- Vær ekstra forsiktig under innmating av materiale slik at metallstykker, stein, flasker, blikkbokser, tau, netting eller andre fremmedlegemer ikke går i innmatingen.
- Vær ekstra forsiktig under innmating av materiale slik at hovedstrømledningen ikke går inn i produktet tilfeldigvis.
- Hold alltid hender og føtter borte fra kuttemekanismen, spesielt når motoren blir slått på.
- Kuttemekanismen må ikke røres før strømtilførselen er frakoblet og kuttemekanismen har stoppet helt.
- Produktet må ikke settes på skrå når den elektriske motoren er i gang.
- Produktet må ikke legges sammen når den elektriske motoren er i gang.
- Når produktet legges sammen for oppbevaring, vær sikker på at hovedstrømledningen er klar av produktet.
- Sjekk at ledningen ikke blir fast under hjulene eller støttebena når produktet er i bruk.
- La ikke behandlet materiale samle seg opp i området rundt utløpet. Dette kan hindre effektivt utløp og føre til kickback av materiale gjennom mateåpningen.
- Bruk kun godkjente reservedeler.
- Koble støpselet fra strømforsyningen :
  - før du forlater produktet uten oppsyn uansett periode eller under transport;
  - før du fjerner en blokkering;
  - før du kontrollerer, gjør ren eller arbeider på maskinen;
  - hvis produktet begynner å vibrere unormalt eller lager uvanlige lyder. Sjekk omgående. Unodig vibrasjon kan føre til personskaade.

### Vedlikehold og oppbevaring

- Alle mutrer og skruer skal være godt tilskrudd for å være sikker på at produktet er trygt å bruke. Gjør ikke forsøk på å reparere produktet med mindre du er kompetent til å gjøre dette.
- Sjekk oppsamleren regelmessig for slitasje eller skade.
- Skift ut slitte eller skadede deler for sikkerhetsmessige grunner.
- Bruk kun reservedeler som er spesifisert for dette produktet.
- Vær forsiktig når produktet legges sammen slik at fingrer ikke blir sittende fast mellom bevegelige og faste deler.

**Før produktet tas i bruk, sjekk at oppsamleren er riktig montert og at sperrebryteren (D1) er sikret i riktig stilling. Produktet kan ikke startes hvis sperrebryteren ikke er i riktig stilling.**

### • Viktig

**Oppsamleren er et sikkerhetsvern som hindrer adkomst til kuttebladene. Produktet skal aldri bli brukt uten at oppsamleren er montert på plass.**

## Start og stopp

- For å starte produktet, dreier kontrollbryteren i retning med urviseren til  symbolet (E1).
- For å stoppe produktet, dreier kontrollbryteren i retning mot urviseren tilbake til O-symbolet (F1).
- En skyvestikke følger med for å mate mindre klumpete materiale i innmatingen (G1) slik at materialet når kuttebladet.
- Bruk ikke andre gjenstander for å skyve materiale i innmatingen.**

**Tilbakestillingsknapp for overbelastning**  
**Overbelastning og blokkering av produktet fører til automatisk maskinstopp. Etter en**

**kort periode, trykk på tilbakestillingsknappen (H1) og start produktet på nytt.**

- Når innmatingen plutselig blir tett svitsjes rotasjonsretningen automatisk Stopp produktet og start det på nytt etter en kort periode.**

### Fjerne en tilstopping

Produktet er utstyrt med reverseringsbryter (J1) for frigjøring av blokkert materiale. Dreier kontrollbryteren i retning mot urviseren til  symbolet for revers modus.

## Justering

- Viktig - Kutteplata skal kun justeres når produktet er i gang. Hvis dette forsømmes kan det føre til alvorlig skade på produktet og resultere i at garantien gjøres ugyldig.**

### Justere kutteplata

**Hvis greiner og kvister ikke kuttes helt ferdig, juster kutteplata mot kuttebladet etter behov.**

- Med produktet i gang på fremoverdrift, sett sekskantnøkkelen, som følger med, i hullet på siden av innkledningen (L1).
- Med produktet i gang på fremoverdrift, dreier

sekskantnøkkelen ganske sakte i retningen med urviseren til du kan høre at kuttebladet (M1) så vidt berører kutteplata (M2). **Juster ikke for mye da dette kan skade kutteplata og kuttebladet som kan resultere i at garantien gjøres ugyldig.**

- Sett ei grein i innmatingen og sjekk at den kuttes helt opp, og at ytterligere justering ikke er nødvendig.

## Miljøinformasjon

- Det må vises hensyn overfor miljøet når et produkt skal kastes.
- Om nødvendig ta kontakt med lokale myndigheter for mer informasjon.

Symbolet på  produktet eller på produktets innpakning angir at dette produktet bør muligens ikke bli behandlet som husholdningsavfall. Det skal i stedet bli levert inn på et egnet samlepunkt for gjenvinning av elektrisk og elektronisk utstyr.

Ved å forsikre deg om at dette produktet er deponert korrekt, hjelper du med å forebygge negative virkninger på miljøet og menneskelig helse, som ellers kan bli forårsaket av uohensiktsmessig avfallshåndtering av dette produktet. For mer detaljert informasjon om gjenvinning av dette produktet, vennligst ta kontakt med kommunekontoret på stedet, renovasjonstjenesten for husholdningsavfall, eller butikken hvor du kjøpte produktet.

## Service anbefalinger

- **Produktet ditt er entydig identifisert ved en sølv og sort etikett som viser produktklassifiseringen.**
- **Vi anbefaler på det sterkeste at det utføres service på produktet minst én gang i året, oftere hvis det brukes profesjonelt.**

## Garanti

Hvis noen del skulle vise seg å være defekt grunnet produksjonsfeil i garantiperioden, vil Husqvarna Outdoor Products gjennom sine autoriserte servicereparatører stå for reparasjon eller bytte, vederlagsfritt for kunden, forutsatt at:

- Det meldes fra om feilen direkte til serviceverkstedet eller forhandler.
- Det fremlegges kjøpsbevis.
- Feilen ikke har oppstått på grunn av misbruk, vannskjøtsel eller feilaktig justering av brukeren.
- Svikten skyldes alminnelig bruk og slitasje.
- Maskinen ikke har vært ettersatt eller reparert, tatt fra hverandre eller vært fingret med av personer som ikke er autorisert av Husqvarna Outdoor Products.
- Maskinen ikke har vært leid ut.
- Maskinen er eid av den opprinnelige kjøperen.
- Maskinen ikke har vært brukt kommersielt.

\* Denne garantien er i tillegg til, og reduserer ikke på noen måte, kundens lovbestemte rettigheter.

Sviikt av følgende grunner er ikke dekket, derfor er det viktig at du leser veiledningen i brukermanualen og forstår hvordan maskinen skal brukes og vedlikeholdes:

### **Sviikt som ikke er dekket av garantien**

- \* Sviikt som skyldes at det ikke ble meldt fra om feilen straks den ble oppdaget.
- \* Sviikt som skyldes plutselig støt eller kollisjon.
- \* Sviikt som følge av at maskinen ikke har vært brukt i overensstemmelse med veiledningen og anbefalingene i brukermanualen.
- \* Maskiner som har vært utleide dekkes ikke av denne garantien.
- \* Følgende liste over deler anses for å være slitedeler, og deres brukstid er avhengig av regelmessig vedlikehold. Derfor er disse normalt ikke dekket av garantien: kniver og, elektrisk kabel, kutteplate
- \* **Advarsel!**

Husqvarna Outdoor Products påtar seg intet ansvar under garantien for feil som helt eller delvis, direkte eller indirekte, har oppstått som følge av at nye deler eller ekstra deler er montert, som ikke er fabrikkert eller godkjent av Husqvarna Outdoor Products, eller som følge av at maskinen på noen måte har vært modifisert.

## Varoimenpiteet



Tämä kone voi väärinkäytettyinä olla vaarallinen! Se saattaa aiheuttaa vakavia vammoja sekä käyttäjälle että muille ihmisille. Varoituksia ja turvallisuusohjeita täytyy noudattaa riittävän turvallisuuden ja tehokkuuden varmistamiseksi. Koneenkäyttäjällä on vastuussa tässä oppaassa ja itse koneessa annettujen varoitusten ja turvallisuusohjeiden noudattamisesta.

### Koneessa olevien merkkien selitykset



Varoitus.



Lue käyttöohjeet huolellisesti varmistaaksesi, että olet ymmärtänyt mitä kaikki säädinivut tekevät.



Pyydä muiden pysyä loitolla. Älä leikkaa ruohoa muiden, etenkin lasten tai eläinten ollessa leikkausalueella.



Katkaise virta! Irrota pistoke virtalähteestä ennen kuin ryhdyt mihinkään säätö- tai puhdistusohjeisiin tai jos johto on sekaisin tai vahingoittunut. Pidä johto poissa terän läheisyydestä.



Vaara – pyörivät terät. Pidä kädet poissa aukkojen läheisyydestä koneen toimiessa.



Leikkuuterä jatkaa pyörimistä sen jälkeen kun kone on sammutettu. Odota kunnes koneen osat ovat täysin pysähtyneet ennen kuin kosket niihin.



Älä käytä leikkuria sateessa. Älä myöskään jätä sitä sateeseen.



Käytä suojalaseja



Käytä käsineitä

### Yleistä

1. Älä koskaan anna lasten tai sellaisten henkilöiden, jotka eivät ole perehtyneet näihin käyttöohjeisiin käyttää ruohonleikkuria. Paikalliset määräykset saattavat rajoittaa käyttäjän iän.
2. Käytä ruohonleikkuria ainoastaan näiden käyttöohjeiden mukaisesti ja niissä esitettyihin käyttötarkoituksiin.
3. Älä koskaan käytä leikkuria väsyneenä, sairaana tai alkoholin, huumeiden tai lääkkeiden vaikutuksen alaisena.
4. Ruohonleikkurin käyttäjä on vastuussa muihin ihmisiin tai heidän omaisuuteensa kohdistuvista vahingoista tai vaurioista.

### Sähköosat Hooamautus

Laitteen toimimiseksi kunnolla ja engelmitta on ehdottoman välttämätöntä lüittää se

**seinäkoskettimeen jossa on 16 ampeerin varoke. Jos tähän nähden on minkäänlaista epävarmuutta se on jätettävä asiantuntevan henkilön tarkistettavaksi.**

1. Jännösvirtalaitteen käyttö korkeintaan 30mA jännitepurkauksen yhteydessä on suositeltavaa. Jännösvirtalaitte ei takaa 100 % suojausta, joten turvallisia työskentelytapoja täytyy noudattaa aina. Tarkista jännösvirtalaitte jokaisen käyttökerran yhteydessä.
2. Ennen kuin käytät ruohonleikkuria tarkista, ettei johto ole vahingoittunut tai kulunut, ja jos näin on, vaihda se uuteen. Käytä maadoitettua pistorasiaa.
3. Älä käytä ruohonleikkuria, jos johdot ovat vahingoittuneet tai kuluneet.
4. Irrota ruohonleikkuri välittömästi virtalähteestä, jos johtoon tulee viilto, tai jos eristys särkyy. Älä koske johtoon, ennen kuin se on irrotettu virtalähteestä. Älä korjaa tai leikkaa vahingoittunutta johtoa, vaan vaihda se uuteen.
5. Verkkojohto täytyy avata rullalta, sillä rullalla oleva johto saattaa kuumentaa liikaa ja heikentää koneen tehoa.
6. Älä vedä johtoa terävien esineiden ympäri.
7. Kytke virta pois päältä aina ennen kuin irrotat pistokkeita, liittimiä tai jatkojohtoja.
8. Sammuta kone ennen kuin irrotat tai kiinnität keruulaatikon.
9. Kytke virta pois päältä, irrota pistoke virtalähteestä ja tarkista, ettei johto ole vahingoittunut tai kulunut ennen kuin laitat sen pois. Älä korjaa vahingoittunutta johtoa, vaan vaihda se uuteen.
10. Kierrä johto vyyhdyksi varoen taittamasta sitä.
11. Älä koskaan irrota tulppaa pistorasiasta johdosta vetämällä.
12. Kytke laite vain tuotekivlen ilmoittaman jännitteen mukaiseen verkkoon.

### Johdot

Käytä ainoastaan johtoa, joka on kooltaan 1,5mm<sup>2</sup> ja pituudeltaan korkeintaan 25 metriä. Maksimiteho:Johto 1,5 mm<sup>2</sup> ,16 Amp, 250 V AC

1. Verkko- ja jatkojohtoja on saatavana lähimmästä valtuutetusta Husqvarna Outdoor Products -palveluksesta.
2. Käytä ainoastaan erityisesti ulkokäyttöön tarkoitettua jatkojohtoa.

### Valmistelut

1. Käytä aina sopivaa vaatetusta, käsineitä ja tukevia kenkiä. Vältä käyttämästä väljiä vaatteita sekä roikkuvia naruja ja solmioita.
2. Hanki suojalaseit ja muista aina käyttää niitä.
3. Ennen kuin käytät konetta, tarkista että kaikki ruuvit, mutterit, pultit ja muut kiinnittimet ovat kunnolla kiinni ja että kaikki suojat ovat paikoillaan ja hyvässä kunnossa.
4. Vaihda vahingoittuneet tai epäselvät varoitukset ja käyttöohjetarrat.
5. Varmista että syöttöaukko on tyhjä, ennen kuin käynnistät koneen.

## Varotoimenpiteet

6. Tuotetta ei saa käyttää, jos lähellä on muita ihmisiä.

### Esivalmistelut

1. Käytä ruohonleikkuria ainoastaan päivänvalossa tai hyvin valaistulla alueella.
2. Käytä konetta ainoastaan vankalla ja tasaisella alustalla.
3. Älä laita käsiä tai muita kehonosia tai vaatteita syöttöaukon sisälle tai lähelle liikkuvia osia.
4. Pidä kasvot ja vartalo poissa syöttöaukon läheisyydestä.
5. Seiso tukevasti ja pysy tasapainossa koko ajan. Älä kurkota. Älä koskaa seiso koneen alustaa korkeammalla materiaalia syöttäessäsi.
6. Syöttäessäsi materiaalia koneeseen varo ettei seassa ole metallia, kiviä, pulloja, tölkkejä, narua, verkkoa tai muuta vastaavaa.
7. Syöttäessäsi materiaalia koneeseen varo ettei verkkojohto joudu vahingossa syöttöaukkoon.
8. Pidä kädet ja jalat poissa leikkuuosien läheisyydestä ja etenkin silloin kun moottoria käynnistetään.
9. Älä koske leikkuuosiin ennen kuin virta on kytketty pois päältä ja leikkuuosat ovat täysin pysähtyneet.
10. Älä kallista konetta silloin kun virta on kytketty päälle.
11. Älä taita konetta kasaan silloin kun virta on kytketty päälle.
12. Kun taitat koneen kasaan varastointia varten varmista, että verkkojohto on erillään.

13. Varmista konetta käyttäessäsi, että verkkojohto ei tartu pyörien tai tukijalan alle.
14. Älä päästä silppua kasaantumaan poistoaikon kohdalle. Tämä voi estää silppua poistumasta kunnolla ja saada silputtavan materiaalin pongahtamaan takaisin syöttöaukosta.
15. Käytä vain hyväksytyjä varaosia.
16. Irrota pistoke virtalähteestä:
  - ennen kuin jätät koneen vartioimatta lyhyeksiin aikaa tai kun sitä siirretään.
  - ennen kuin puhdistat mitään tukoksia;
  - ennen kuin tarkistat tai puhdistat leikkuria tai työskentelet sen parissa;
  - Jos kone alkaa täristä poikkeavasti tai siitä kuuluu epätavallista ääntä, tarkista se välittömästi. Liiallinen täristä saattaa aiheuttaa vahinkoja.

### Kunnossapito ja säilytys

1. Pidä kaikki mutterit, pultit ja ruuvit kireällä varmistaaksesi, että kone on turvallinen käyttää. Älä yritä korjata konetta, ellet ole tehtävään pätevä.
2. Tarkista keruulaatikko riittävän usein kulumiselta.
3. Vaihda kuluneet tai rikkoutuneet osat turvallisuusyystiä.
4. Käytä vain tälle tuotteelle suositeltuja varaosia.
5. Kun taitat konetta kasaan, varo etteivät sormesi tartu koneen liikkuvien ja kiinteiden osien väliin.

**Ennen kuin käytät konetta, varmista että keruulaatikko on oikein paikallaan ja lukitsin (D1) on kunnolla kiinni. Kone ei käynnisty, jos lukitsin ei ole oikein paikallaan.**

### • Tärkeää

**Keruulaatikko toimii suojana estäen pääsyä leikkuuteriin. Konetta ei saa koskaan käyttää ilman keruulaatikkoa.**

## Käynnistys ja pysäytys

1. Käynnistä kone kääntämällä käynnistyskytkintä myötäpäivään merkin  (E1) kohdalle.
  2. Sammuta kone kääntämällä kytkintä vastapäivään takaisin O-merkin (F1) kohdalle.
  - Koneen mukana tulee työnin, jolla voidaan työntää pienempää materiaalia syöttöaukkoon (G1), jotta se ylettyy leikkuuterään.
  - **Älä käytä mitään muuta välinettä materiaalin työntämiseen syöttöaukkoon.**
- Ylikuormituksen nollauspainike**  
**Ylikuormitus tai tuotteen tukkeutuminen**

**aiheuttaa koneen pysähtymisen. Paina nollauspainiketta (H1) hetken kuluttua ja käynnistä tuote uudelleen.**

- **Kun syöttöaukko tukkeutuu äkillisesti, kiertosuunta voi vaihtua automaattisesti. Pysäytä tuote ja käynnistä uudelleen hetken kuluttua.**

### Tukoksen selvitys

Koneessa on peruutuskytkin (J1), jonka avulla jumiutunut materiaali saadaan pois. Käännä kytkintä vastapäivään merkin  kohdalle, jolloin se toimii vastakkaiseen suuntaan.

## Säädöt

- **Tärkeää: Säädä leikkuulevyä ainoastaan koneen toimiessa. Muussa tapauksessa kone saattaa vahingoittua pahasti ja takuu voi mitätöityä.**

### Leikkuulevyn säätö

**Jos oksat ja kepit eivät silppuunnu kunnolla, leikkuulevyä täytyy säätää leikkuuterään nähdessä.**

1. Kun kone toimii "eteenpäin" suunnassa, laita kuusioavain (kuuluu toimitukseen) kotelon sivussa olevaan aukkoon (L1).

2. Kun kone toimii "eteenpäin" suunnassa, käännä kuusioavainta erittäin hitaasti myötäpäivään, kunnes kuulet leikkuuterän (M1) juuri ja juuri koskettavan leikkuulevyä (M2). **Älä säädä liikaa, sillä leikkuulevyä ja leikkuuterä saattavat vahingoittua ja takuu voi mitätöityä.**
3. Syötä oksa syöttöaukkoon ja tarkista, että se silppuuntuu kunnolla ja että levyä ei tarvitse säätää enempää.

## Ympäristöietoa

- Ota ympäristöasiat huomioon hävittäessäsi tuotetta.
- Mikäli tarpeen, paikalliset viranomaiset antavat hävittämistä koskevia neuvoja.

Tuotteessa tai pakkauksessa oleva -merkki tarkoittaa, että tätä tuotetta ei voi hävittää talousjätteiden tavoin. Sen sijaan se täytyy viedä käsiteltäväksi asianmukaiseen sähkö- ja elektronisten laitteiden kierrätyspisteeseen.

Kun hävität tämän tuotteen asianmukaisesti, autat estämään ympäristölle ja ihmisille mahdollisesti aiheutuvia haitallisia jälkiseurauksia, joita saattaa syntyä, jos tämä tuote hävitetään väärällä tavalla. Tarkempia tietoja tämän tuotteen kierrätyksestä saat ottamalla yhteyttä paikalliseen kunnanvirastoon, kotitalouksien jättepalveluun tai liikkeeseen, josta ostit tuotteen.

## Suosittelvat huoltotoimenpiteet

- **Koneessa on hopean värinen ja musta arvokilpi.**
- **On suositeltavaa, että kone huolletaan vähintään kerran vuodessa, ja useammin jos ammattikäytössä.**

## Takuu & takuutodistus

Jos jokin osa osoittautuu vialliseksi valmistusvirheen takia takuuajan sisällä, Husqvarna Outdoor Products korjaa vian tai vaihtaa uuteen valtuutetussa huoltoliikkeessä maksutta asiakkaalle edellyttäen, että:-

- a) viasta ilmoitetaan suoraan valtuutetulle korjaamolle;
  - b) ostotodistus esitetään;
  - c) vika ei johdu väärinkäytöstä, laiminlyömisestä tai käyttäjän suorittamista vääristä säädöistä;
  - d) vika ei johdu normaalista kulumisesta;
  - e) ruohonleikkuria ei ole huoltanut tai korjannut, purkanut tai muuten käsitellyt kukaan muu kuin Husqvarna Outdoor Products valtuuttama henkilö;
  - f) ruohonleikkuria ei ole vuokrattu;
  - g) ruohonleikkurin omistaa sen alkuperäinen ostaja;
  - h) ruohonleikkuria ei ole käytetty kaupallisiin tarkoituksiin.
- \* Kulutuskaupan osalta noudatetaan lisäksi jälleenmyyjän ja kuluttajan välillä kuluttajasuojalain säännöksiä.

Seuraavista johtuvat viat eivät kuulu takuun piiriin, joten on tärkeää, että luet Käyttöoppaassa annetut ohjeet ja ymmärrät kuinka konetta käytetään ja huolletaan:

### **Takuu ei kata seuraavia:**

- \* Ilmoittamatta jätetystä häiriöstä aiheutuneet viat
- \* Yhtäkkisestä iskusta aiheutuneet viat.
- \* Käyttöoppaassa annettujen ohjeiden ja suositusten laiminlyömisestä johtuvat viat.
- \* Vuokrakäytössä olevia ruohonleikkureita.
- \* Seuraavassa luetellut osat luokitellaan kuluviiksi osiksi ja niiden kesto riippuu huollosta, joten ne eivät yleensä ole korvattavissa takuun puitteissa: terät ja verkkojohto, leikkauslevy
- \* **HUOM!**  
Husqvarna Outdoor Products takuu ei kata sellaisia vahinkoja, jotka johtuvat suoraan tai epäsuoraan sellaisten varaosien tai lisäosien käytöstä, jotka eivät ole Husqvarna Outdoor Products valmistamia tai sen hyväksymiä tai vikoja, jotka johtuvat ruohonleikkuriin tehdyistä muutoksista.

## Säkerhetsföreskrifter



Om du inte använder din maskin på rätt sätt kan den vara farlig! Din maskin kan orsaka allvarlig skada på användaren och andra. Du måste följa varningarna och säkerhetsinstruktionerna för att vara säker på att du använder din maskin på ett så säkert och effektivt sätt som möjligt. Operatören är ansvarig för att följa varingarna och säkerhetsinstruktionerna i denna handbok och maskinen.

### Förklaring av symbolerna på din maskin



Varning



Läs användarinstruktionerna noggrant så att Du är säker på att Du förstår alla kontrollorgan och vad de är för.



Se till att övriga personer håller sig på avstånd. Använd inte gräsklipparen när andra personer, speciellt barn, befinner sig i det område som ska klippas.



Stäng av! Bryt strömmen före justering eller rengöring eller om kabeln är snodd eller skadats. Se till att kabeln hålls på behörigt avstånd från kniven.



Fara roterande knivar. Håll händer borta från öppningar när maskinen är i gång.



Skärkniven fortsätter att rotera efter att maskinen har stängts av. Vänta tills alla maskindelar har till fullt stannat innan du vidrör dem.



Klipp inte gräset eller lämna gräsklipparen utomhus om det regnar.



Bär ögonskydd



Bär handskar

### Generellt

- Låt aldrig barn eller personer som inte har läst denna bruksanvisning använda gräsklipparen. Lokala bestämmelser kan förbjuda bruk under en viss ålder.
- Använd gräsklipparen enbart på det sätt och för de syften som beskrivs i denna bruksanvisning.
- Använd aldrig gräsklipparen när du är trött, sjuk eller är påverkad av alkohol, droger eller medicin.
- Användaren ansvarar för olyckor eller annat som inträffar på person eller egendom.

### Elektriskt

#### Observera

För att apparaten ska fungera driftsäkert och störningsfritt är det absolut nödvändigt att stickproppen ansluts i ett vägguttag som

skyddas av en 16 amp säkring. I tveksamma fall ska due se till att vägguttaget kontrolleras av en expert.

- Vi rekommenderar att du använder en restströmsanordning med en utlösningssström som inte är större än 30 mA. Även med en restströmsanordning monterad kan vi inte garantera 100% skydd och säkra arbetsmetoder skall alltid användas. Kontrollera din restströmsanordning varje gång du använder den.
- Se till att kabeln inte är skadad före användning. Byt kabel om den gamla är skadad eller nött.
- Använd inte gräsklipparen om de elektriska kablarna är skadade eller nötta.
- Bryt strömmen omedelbart om kabeln eller dess isolering skadas. Vidrör inte den elkabeln innan väggkontakten dras ut. Reparera inte en skadad kabel. Byt ut den mot en ny.
- Din kabel måste vara upprullad, hoprullade kablar kan överhettas och minska maskinens effektivitet.
- Linda inte kabeln runt vassa föremål.
- Stäng alltid av huvudströmbrytaren innan du drar ut någon kontakt, kabelförbindning eller förlängningskabel.
- Stäng av innan avlägsnande eller inpassande av uppsamlingslådan.
- Stäng av gräsklipparen, dra ur väggkontakten och se till att elkabeln inte är skadad innan du rullar ihop den för förvaring. Reparera inte en skadad kabel. Byt ut den mot en ny.
- Se alltid till att kabeln rullas ihop på avsett vis och inte snor sig.
- Dra aldrig i sladden för att dra ut stickkontakten.
- Använd bara nätström enligt märkplåten.

#### Kablar

Använd endast kabel i storlek 1,5 mm<sup>2</sup> upp till maximalt 25 meters längd.

#### Maximala märkdata:

- Kabelstorlek 1,5 mm<sup>2</sup>, 16 A, 250 V växelström.
- Elkablar och förlängningar finns att köpa från din lokala auktoriserade serviceverkstad för Husqvarna utomhusprodukter.
  - Använd endast förlängningskablar som är avsedda för utomhusbruk.

#### Förberedelser

- Bär alltid passande kläder, handskar och robusta skor. Undvik att bär a löst sittande kläder eller plagg som har hängande dragskor eller snören.
- Skaffa och bär alltid skyddsglasögon.
- Innan användning av maskinen, se till att alla skruvar, muttrar, bultar och andra fästankordningar är ordentligt iskruvade och att skydd och skärmar är på plats och fungerar som de ska.
- Byt ut skadade eller oläsbara varningsskyltar och användningsetiketter.
- Innan du startar produkten, se till att



## Säkerhetsföreskrifter

- inmatningsöppningen är tom.  
6. Använd inte produkten i närheten av andra.

### Användning

1. Använd gräsklipparen enbart i dagsljus eller fullgott artificiellt ljus.
2. Använd endast produkten på en stadig, plan yta.
3. Håll händer, andra kroppsdelar och klädesplagg borta från insidan av inmatningsöppningen eller rörliga delar.
4. Håll ansikte och kropp borta från inmatningsöppningen.
5. Stå stadigt och håll alltid balansen. Se till att du har god arbetsställning då du arbetar med maskinen. Gör INTE det följande: Stå aldrig på en högre nivå än maskinens bas då du matar in material.
6. När du matar in material i maskinen, var extremt försiktig så att metall, stenar, flaskor, burkar, rep, nät eller andra främmande föremål inte inkluderas.
7. När du matar in material i maskinen var extremt försiktig så att elsladden inte oavsiktligt matas in i maskinen.
8. Håll alltid händer och fötter borta från skärkniven och speciellt då motorn sågs igång.
9. Vidrör inte skärkniven innan maskinen är avstängd och skärkniven har till fullo stannat.
10. Luta inte maskinen då den är igång.
11. Vik inte maskinen då den är igång.
12. När maskinen viks för förvaring, se till att

- elsladden inte skadas.  
13. Vid användande av denna maskin, se till att sladden inte fastnar under hjulen eller stödfötterna.

14. Låt inte överflödigt material ansamlas i utloppet. Detta kan förhindra ordentligt utsläpp och kan resultera i att material rekylerar genom inmatningsöppningen.
15. Använd endast godkända reservdelar.
16. Bryt strömmen:
  - innan maskinen lämnas utan uppsyn eller vid transport,
  - innan du rensar bort en tilltäppning,
  - innan du undersöker, rengör eller utför underhållsarbeten på gräsklipparen,
  - om maskinen börjar vibrera onormalt eller ger ifrån sig ovanligt ljud. Kontrollera omedelbart. Överdrivna vibrationer kan orsaka skada.

### Underhåll och förvaring

1. Se till att alla muttrar, bultar och skruvar är tillskruvade ordentligt för att se till att maskinen är säker för drift. Försök inte dig på att reparera maskinen om du inte är kompetent att göra så.
2. Kolla uppsamlingslådan för slitage eller påfrestning.
3. Byt ut slitna eller skadade delar för säkerhets skull.
4. Använd endast reservdelar specificerade för denna maskin.
5. Var försiktig när du viker denna maskin för att undvika att fingrarna fastnar mellan maskinens rörliga och icke rörliga delar.

**Innan du använder maskinen, se till att uppsamlingslådan sitter som den ska och att spärrkontakten (D1) sitter säkert där den ska vara. Maskinen startar inte om spärrknappen inte sitter där den ska.**

### • Viktigt!

**Insamlingslådan är en försiktighetsåtgärd som förhindrar tillgång till skärkniven. Maskinen bör aldrig användas utan insamlingslådan på plats.**

## Starta och stanna

1. För att starta maskinen, vrid kontrollkontakten till  symbolen (E1).
  2. För att stanna maskinen, vrid kontrollkontakten moturs till O-symbolen.(F1).
  - En trycksticka medföljer för att mata in mindre material i inmatningsöppningen (G1) så att materialet kan nå skärkniven.
  - **Använd inte något annat föremål för att mata in material i inmatningsöppningen.**
- Återställningsknapp vid överbelastning**  
**Överbelastning, blockering av produkten får maskinen att automatiskt stanna. Efter en**

**liten stund, tryck på återställningsknappen (H1) och starta om produkten.**

- **När inmatningsöppningen plötsligt blockeras kan riktningens rotering ändras automatiskt. Stanna produkten efter en liten stund, och starta igen.**

### Avlägsnande av stopp

Maskinen är utrustad med en omkastningskontakt (J1) så att material som har fastnat kan lösas. Vrid kontrollkontakten moturs till  symbolen för att köra maskinen baklänges.

## Justering

- **Viktigt: Justera endast skärplattan då maskinen är igång. Om detta inte följs kan det leda till allvarlig produktskada och kan resultera i att din garanti inte längre gäller.**

### Justering av skärplattan

Om grenar och kvistar inte skärs rakt igenom krävs en justering av skärplattan gentemot skärkniven.

1. När maskinen är igång i framgående läge, för in den bifogade sexkantsnyckeln i hålet vid sedan av höljet (L1).

2. Med maskinen igång i framgående läge, vrid sexkantsnyckeln mycket långsamt i medurs riktning tills skärkniven (M1) kan höras röra vid skärplattan lite grann (M2) **Överjustera inte, detta kan leda till allvarlig skada på skärplattan och skärkniven och resultera i att garantin inte längre gäller.**
3. Mata in en gren i inmatningsöppningen för att kolla om den skärs rakt av och att ingen vidare justering krävs.

## Miljöinformation

- Man måste ta hänsyn till miljön när man gör sig av med en produkt som ej längre är användbar.
- Om är nödvändigt, kontakta Din lokala myndighet för information om hur Du skall göra dig av med produkten.

Symbolen  på produkten eller dess förpackning indikerar att denna produkt ej kan hanteras som hushållsavfall. Den skall i stället överlämnas till passande återvinningsstation för återvinning av elektrisk och elektronisk utrustning.

Genom att se till att denna produkt omhändertas ordentligt kan du hjälpa till att motverka potentiella negativa konsekvenser på miljö och människor, vilka annars kan orsakas genom oriktig avfallshantering av denna produkt. För mer detaljerad information om återvinning av denna produkt, kontakta din kommun, din hushållsavfallsservice eller affären där du köpte produkten.

## Serviceinformation

- **Din produkt kan identifieras genom produktetiketten i silver och svart.**
- **Vi rekommenderar på det allvarigaste att Du lämnar in Din maskin för service minst en gång per år, oftare om den användes professionellt.**

## Garanti och policy

Om någon del befins vara defekt på grund av fabriktionsfel under garantitiden kommer Husqvarna division för utomhusprodukter genom en auktoriserad verkstad att reparera eller byta ut delen utan kostnad för kunden under förutsättning att:

- a) Felet rapporteras direkt till den auktoriserade reparatören.
  - b) Inköpsbevis medföljer.
  - c) Felet inte har orsakats av missbruk, vanskötsel eller felaktigt bruk.
  - d) Felet inte beror på normal förslitning.
  - e) Maskinen inte har reparerats, plockats isär eller behandlats av en icke-auktoriserad reparatör.
  - f) Maskinen inte har hyrts ut.
  - g) Maskinens ägs av den ursprunglige kunden.
  - h) Maskinen inte har brukats kommersiellt.
- \* Denna garanti utgör ett komplement till kundens lagliga rättigheter och begränsar inte på något sätt dessa.

Fel som uppstår p.g. a underlånde att göra följande täcks inte av garantin och det är därför viktigt att du läser de instruktioner som finns i bruksanvisningen och förstår hur du skall köra och underhålla din maskin.

### **Fel som ej omfattas av garantin**

- \* Underlåtelse att rapportera ett fel som uppkommit tidigare.
  - \* Uppkommet fel efter plötslig stöt..
  - \* Fel som uppstår som ett resultat av att maskinen inte används i enlighet med de instruktioner och rekommendationer som finns i driftshandboken.
  - \* Maskinen har hyrts ut.
  - \* Följande detaljer räknas som förslitningsdelar och deras livslängd är beroende av regelbundet underhåll och är därför normalt inte täckta av garantin: kniv, elkabel, skärplatta
- \* **Varning!**

Husqvarna Outdoor Products ansvarar ej under denna garanti för fel som direkt eller indirekt uppstått efter att reservdelar som inte har tillverkats eller godkänts av Husqvarna Outdoor Products monterats på maskinen eller om maskinen har modifierats på något sätt.

# Sikkerhedsregler



Hvis produktet anvendes forkert, kan det være farligt. Produktet kan forårsage alvorlige skader på brugeren og andre. Advarsler og sikkerhedsanvisninger skal overholdes for at sikre sikkerhed og effektivitet ved brug af produktet. Brugeren har ansvaret for at overholde advarsler og sikkerhedsanvisninger i denne manual og på produktet.

## Forklaring af symboler på produktet



Advarsel



Læs brugsvejledningen omhyggeligt, så De lærer betjeningsgrebene og deres funktioner at kende.



Bed omkringstående om at holde sig på afstand. Plæneklipperen må ikke anvendes, hvis der befinder sig andre personer især børn og kæledyr på området, der skal klippes.



Sluk for plæneklipperen! Tag stikket ud af kontakten før der foretages justeringer og rengøring, eller hvis kablet er blevet viklet ind i noget eller er beskadiget tær. Hold kablet væk fra kniven.



Fare: roterende knive. Hold hænderne væk fra åbningerne, når maskinen kører.



Skæreknivene fortsætter med at rotere, efter at maskinen er blevet slukket. Vent, indtil alle maskinens komponenter er stoppet helt, før de berøres.



Du må ikke klippe græs mens det regner, eller lade plæneklipperen stå ude i regnvej.



Brug beskyttelsesbriller/ansigtsværn



Brug handsker

## Generelt

- Lad aldrig børn eller personer der ikke er bekendt med disse anvisninger bruge plæneklipperen. I nogle lande fastsætter loven en aldersgrænse for brugere af plæneklippere.
- Plæneklipperen må kun bruges på den måde og til det formål, der beskrives i denne vejledning.
- Du må aldrig bruge plæneklipperen, når du er træt, syg eller under indflydelse af alkohol, euforiserende stoffer eller medicin.
- Brugeren er ansvarlig for uheld eller faresituationer, der involverer andre personer eller deres ejendele.

## Elektriske dele

### Bemærk

**For at maskinen skal kunne fungere sikkert og problemfrit, er det absolut nødvendigt, at stikket tilsluttes en stikkontakt, der er beskyttet med en 16 amp sikring. Hvis man er i tvivl, skal**

## man få en ekspert til at kontrollere dette.

- Brugen af en reststrømhed med en udløserstrøm på maks. 30 mA anbefales. Selvom der er installeret en reststrømhed, kan der ikke garanteres 100% sikkerhed, og sikre arbejdsrutiner skal altid iagttages. Kontrollér din reststrømhed, hver gang du bruger den.
- Før brug skal kablet undersøges for beskadigelse, skift kablet ud, hvis der er tegn på skader eller ælde.
- Plæneklipperen må ikke bruges, hvis det elektriske kabel er beskadiget eller slidt.
- Tag straks stikket ud af stikkontakten hvis kablet bliver skåret over, eller isoleringen beskadiges. Du må ikke berøre det elektriske kabel, før forbindelsen til strømmen er afbrudt. Du må ikke reparere et overskåret eller beskadiget kabel. Hele kablet skal skiftes ud.
- Ledningen skal være rullet ud. Sammenrullede ledninger kan overophede og nedsætte produktets effektivitet.
- Du må ikke trække i kablet, når det ligger omkring skarpe genstande.
- Sluk altid for strømmen ved kontakten før du tager stikket, stikforbindelsen eller forlængerledningen ud.
- Sluk maskinen, før opsamlingsboksen tages af eller sættes på.
- Sluk for strømmen, tag stikket ud af stikkontakten, og undersøg elkablet for skader eller slitage **før** det rulles op til opbevaring. Et beskadiget kabel må ikke repareres, hele kablet skal skiftes ud.
- Kablet skal altid rulles forsigtigt op, så der ikke opstår knæk.
- Kablet skal have en dimension på mindst 2 x 1.5 mm<sup>2</sup> op til 50 meter.
- Træk aldrig i ledningen for at tage stikket ud.
- Kontroller at den anvendte strømforsyning er i overensstemmelse med oplysningerne på skiltet med de tekniske specifikationer.

## Forberedelse

- Brug altid egnet beklædning, handsker og solide sko. Undgå løstsiddende tøj eller tøj med løsthængende snore eller stropper.
- Brug altid beskyttelsesbriller.
- For maskinen tages i brug, skal det sikres, at alle skruer, møtrikker, bolte og andre fastspændingselementer sidder godt fast, og at plader og afskærmninger er på plads og i god driftsstand.
- Udskift beskadigede eller ulæselige advarsels- og betjeningsmærkater.
- Før produktet startes, skal det sikres, at påfyldningstragten er tom.
- Benyt ikke produktet i nærheden af omkringstående personer.

## Brug

- Brug kun plæneklipperen i dagslys eller kraftigt elektrisk lys.
- Produktet må kun anvendes, når det står på en fast, plan overflade.

## Sikkerhedsregler

- Hænder eller andre kropsdele eller beklædning må ikke komme ind i påfyldningstragten eller tætt på nogen af de bevægelige dele.
- Hold ansigtet og kroppen væk fra påfyldningstragten.
- Stå hele tiden med en god balance og et godt fodfæste. Man må ikke strække sig for langt ind over maskinen. Stå aldrig højere oppe end bunden af produktet, når der lægges materiale i det.
- Når der lægges materiale i produktet, skal man passe meget på, at stykker af metal, sten, flasker, dåser, reb, net eller andre genstande ikke følger med.
- Når der lægges materiale i produktet, skal man passe meget på, at lysnetkablet ikke utilsigtet føres ind i produktet.
- Hold hele tiden hænder og fødder væk fra skæremidlerne, og især når motoren tændes.
- Rør ikke ved skæremidlerne, før maskinen er blevet afbrudt fra strømforsyningen, og skæremidlerne er stoppet helt.
- Vip ikke produktet, når strømforsyningskilden er tilsluttet.
- Fold ikke produktet sammen, når strømforsyningskilden er tilsluttet.
- Når produktet foldes sammen til opbevaring, skal det sikres, at lysnetkablet ikke kommer i klemme.
- Når produktet er i brug, skal det sikres, at kablet ikke bliver klemt fast under hjulene eller støttestødderne.
- Lad ikke det bearbejdede materiale hobe sig op i udkastningsområdet. Det kan forhindre korrekt udkastning og kan medføre, at materialet springer tilbage og gennem påfyldningstragten.
- Brug kun godkendte reservedele.
- Tag stikket ud af kontakten:
  - før produktet efterlades uden opsyn i en periode eller under transport.
  - før du fjerner en blokering,
  - før du checker, rengør eller arbejder på maskinen,
  - hvis produktet begynder at vibrere unormalt eller afgiver en usædvanlig lyd. Kontroller det omgående. For stor vibration kan forårsage personskade.



### Vedligeholdelse og opbevaring

- Hold alle møtrikker, bolte og skruer fastspændte for at sikre, at produktet er i sikker driftsstand. Gør ikke forsøg på at reparere produktet, medmindre du er kvalificeret til det.
- Kontroller opsamlingsboksen hyppigt for slitage eller forringelse.
- Udskift slidte eller beskadigede dele af sikkerhedsmæssige hensyn.
- Brug kun de reservedele, der er angivet til dette produkt.
- Vær forsigtig, når produktet foldes sammen, for at undgå at få fingrene klemt fast mellem maskinens bevægelige og faste dele.

**Før betjening af produktet skal det sikres, at opsamlingsboksen er placeret korrekt, og at sikkerhedskontakten (D1) sidder sikkert på plads. Produktet vil ikke starte, hvis sikkerhedskontakten ikke sidder korrekt.**

- Vigtigt** Opsamlingsboksen er en sikkerhedsafskærmning, som forhindrer adgang til skæreknivene. Produktet må aldrig anvendes, uden at opsamlingsboksen er påsat.

## Starte og stoppe

- Start produktet ved at dreje betjeningskontakten i retning med uret til symbolet  (E1).
  - Stop produktet ved at dreje betjeningskontakten i retning mod uret tilbage til symbolet  (F1).
    - En nedstopper medfølger til at fylde småt og løst materiale i påfyldningstragten (G1), så materialerne kan nå skæreknivene.
    - Brug ikke andre genstande til at skubbe materiale ind i påfyldningstragten.**
- Tilbagestillingsknap ved overbelastning**  
**Overbelastning, blokering af produktet får maskinen til at stoppe automatisk. Tryk på tilbagestillingsknappen (H1), og start produktet igen.**
- Hvis indfyldningsåbningen pludselig blokeres, kan rotationsretningen skifte automatisk. Stop produktet, og start det igen efter kort tid.**
- Udredning af en blokering**  
Produktet er udstyret med en bakkontakt (J1) for at kunne frigøre fastsiddende materiale. Drej betjeningskontakten i retning mod uret til symbolet  for at sætte i bakkfunktion.

## Justering

- Vigtigt: Skærepladen må kun justeres, når produktet kører. Hvis denne anvisning ikke overholdes, kan produktet blive alvorligt beskadiget, og det kan medføre, at garantien bliver ugyldig.**
- Justering af skærepladen**  
Hvis grene og kviste ikke skæres rent igennem, skal skærepladen justeres mod skæreknivene.
- Mens produktet kører i fremadgående retning, sættes den medfølgende sekskantnøgle ind i hullet på siden af skærmen (L1).
  - Mens produktet kører i fremadgående retning, drejes sekskantnøglen meget langsomt i retning med uret, indtil det kan høres, at skæreknivene (M1) rører let ved skærepladen (M2) **Overjuster ikke, da der derved kan ske alvorlig beskadigelse af skærepladen og skæreknivene, hvilket kan medføre, at garantien bliver ugyldig.**
  - Før en gren ind i påfyldningstragten for at kontrollere, om den skæres rent igennem, og at yderligere justering ikke er nødvendigt.

## Miljømæssige Oplysninger

- Miljøbevidsthed er en vigtig faktor ved bortskaffelse af produkter, der er slidt op.
- Kontakt om nødvendigt Deres lokale myndigheder for at få oplysninger om bortskaffelse.

Symbolet  på produktet eller emballagen angiver, at dette produkt ikke må behandles som almindeligt husholdningsaffald. Det skal i stedet indleveres på en genbrugsstation, hvor man tager sig af elektrisk og elektronisk udstyr.

Når du bortskaffer dette produkt korrekt, er du med til at forhindre den negative indvirkning, der ellers kan være på sundhed og miljø.

Du kan få yderligere oplysninger om genbrug af dette produkt ved at kontakte de lokale myndigheder, dit renoveringsselskab eller den butik, hvor produktet er købt.

## Anbefalet eftersyn

- **Deres produkt er specielt identificeret med en produktmærkeplade i sølv og sort.**
- **Vi anbefaler stærkt, at produktet efterses mindst én gang om året og oftere, hvis der er tale om erhvervsmæssig anvendelse.**

## Garanti og garantipolice

Hvis en del inden for garantiperioden viser sig at være defekt som følge af en fejlproduktion, reparerer eller udskifter Husqvarna Outdoor Products gratis via en autoriseret servicereparatør fejlen, for så vidt:-

- a) Fejlen rapporteres direkte til det autoriserede servicecenter.
- b) Der kan fremvises en købsnota.
- c) Fejlen ikke skyldes misbrug, vanrøgt eller fejljustering fra brugerens side.
- d) Fejlen ikke er opstået som følge af slitage.
- e) Maskinen ikke er blevet efterset eller repareret, skilt ad eller pillet ved af andre personer end de af Husqvarna Outdoor Products autoriserede servicecentre.
- f) Maskinen ikke er blevet brugt til udlejning.
- g) Maskinen ikke er blevet anvendt til kommercielle formål.

\* Denne garanti udgør en tilføjelse til og mindsker på ingen måde kundens lovbefalede rettigheder.

Sammenbrud på grund af det følgende er ikke dækket, og derfor er det vigtigt, at du læser instruktionerne i brugerhåndbogen og forstår, hvordan maskinen skal anvendes og håndteres:

### Fejl der ikke er dækket af garantien

- \* Svigt som resultat af ikke at have rapporteret en tidligere fejl.
- \* Svigt som følge af eller lignende slag.
- \* Sammenbrud som resultat af, at produktet ikke bruges i overensstemmelse med instruktionerne og anbefalingerne i brugerhåndbogen.
- \* Maskiner brugt til udlejning er ikke dækket af denne garanti
- \* De følgende ting er dele, der blive slidt, og deres levetid afhænger af jævnlig vedligeholdelse og er derfor ikke almindeligvis dækket af en gyldig garanti: Knive, elkabel, skær
- \* **Forsigtig!**  
Husqvarna Outdoor Products kan under garantien ikke påtage sig ansvaret for fejl, der helt eller delvist, direkte eller indirekte skyldes monteringen af reservedele eller ekstradele, der ikke er fremstillet eller godkendt af Husqvarna Outdoor Products, eller at maskinen er blevet modificeret på nogen måde.

## Precauciones de seguridad



¡Si no usa el aparato correctamente podría ser peligroso! Su aparato podría causar lesiones serias al operario y a los demás. Deberá seguir con cuidado las instrucciones de aviso y seguridad para asegurar una seguridad razonable y la eficiencia de funcionamiento de su aparato. El operario es responsable de seguir las instrucciones de aviso y de seguridad en este manual y en el aparato.

### Explicación de los símbolos en su aparato



Atención



Lea las instrucciones del usuario con atención para asegurarse de que comprende todos los controles y para qué sirven.



Mantener a espectadores a una distancia. No segar mientras haya niños o animales domésticos en el área de segado.



Desconectar! Sacar el enchufe del suministro antes de hacer ajustes, limpieza o si el cable se enreda o se daña. Mantener el cable fuera de alcance de la hoja.



Peligro, cuchillas rotativas. Mantenga las manos alejadas de las aberturas de la máquina cuando esté funcionando.



Las cuchillas rotativas continúan girando después de parar la máquina. Espere a que todos los componentes de la máquina se hayan parado completamente antes de tocarlos.



No segar si llueve o no dejar la segadora a la intemperie si llueve.



Lleve gafas de protección de los ojos



Lleve guantes

### General

1. Nunca permitir a niños o adultos sin conocimiento de estas instrucciones usar la segadora. El reglamento local puede prohibirlo según la edad del operario.
2. Sólo usar la segadora de manera y para las funciones que se describen en estas instrucciones.
3. Nunca utilizar la segadora cuando está cansado, ha tomado alcohol, drogas o medicinas.
4. El operario o usuario es responsable de accidentes o riesgos que ocurran a otras personas o su propiedad.

### Eléctricos

#### Sírvase notar

**Para que el aparato funcione sin averías y de una manera fiable, es absolutamente imprescindible conectarlo mediante un enchufe de muro que está protegido por un fusible de 16 amperios. Si tiene cualquier duda, debe consultar un experto.**

1. Se recomienda el uso de un dispositivo de corriente residual (RCD) con una corriente de

disparo de no más de 30 mA. Incluso con un RCD instalado, no se puede garantizar una seguridad del 100% y deberá seguirse una práctica de trabajo segura en todo momento. Compruebe el RCD siempre que lo utilice.

2. Antes de usar, examinar el cable por daños, cambiarlo si tiene señales de daño o deterioro.
3. No usar la segadora si el cable eléctrico tiene daños o desgastes.
4. Desconectar inmediatamente del suministro eléctrico si el cable está cortado, o el aislamiento está dañado. No tocar el cable eléctrico hasta que se haya desconectado el suministro eléctrico. No reparar un cable que tiene un corte o daños. Cambiarlo por uno nuevo.
5. Su cable debe estar sin enrollar, los cables enrollados pueden sobrecalentarse y reducir la eficiencia del aparato.
6. No tirar el cable por el lado de objetos agudos.
7. Siempre desconectar el suministro antes de desconectar el enchufe, conector de cable o cable de extensión.
8. Apague la máquina antes de quitar o poner el recogedor.
9. Desconectar, sacar el enchufe del suministro y examinar el cable para daños o deterioro antes de enrollarlo para su almacenaje. No reparar un cable que esté dañado, cambiarlo por uno nuevo.
10. Siempre enrollar el cable con cuidado, evitando que se retuerza.
11. No tire nunca del cable para desenchufarlo.
12. Utilícelo sólomente con corriente alterna, de voltaje especificado en la etiqueta de clasificación del producto.

#### Cables

Utilice solamente cable de 1.5 mm<sup>2</sup> de tamaño de hasta 25 m de longitud máxima.

#### Régimen máximo:

Cable de 1.5 mm<sup>2</sup> 16 amperios 250 voltios CA

1. Los cables de la red y las extensiones están disponibles de su Centro local autorizado de Servicio de Productos para Exteriores de Husqvarna.
2. Utilice solamente cables de extensión específicamente diseñados para uso en exteriores.

#### Preparación

1. Lleve siempre la ropa adecuada, guantes y calzado fuerte. Evite utilizar ropa suelta o que tenga cordones o lazos colgando.
2. Obtenga y lleve en todo momento gafas de seguridad.
3. Antes de utilizar la máquina, compruebe que todos los tornillos, tuercas, pernos y otros sujetadores están bien apretados y que las guardas y pantallas están colocadas en su lugar y en buenas condiciones de trabajo.
4. Sustituya las etiquetas de aviso y de funcionamiento que estén dañadas o difíciles de leer.
5. Antes de arrancar la máquina, asegúrese de que la boca de alimentación está vacía.
6. No opere el Gardenvac cuando haya personas alrededor.

#### Uso

1. Usar la segadora sólo durante las horas de luz diurna o en buena luz artificial.
2. Sólo opere la máquina en una superficie firme y nivelada.
3. No ponga las manos o cualquier otra parte del cuerpo o de la ropa en el interior de la boca de

## Precauciones de seguridad

- alimentación o cerca de cualquier pieza en movimiento.
- Mantenga alejada la cara y el cuerpo de la abertura de la boca de alimentación.
  - Mantenga el equilibrio adecuado en todo momento. No trate de alcanzar demasiado. No se ponga nunca a un nivel más alto que la base de la máquina cuando se está alimentando el material en ella.
  - Quando se alimente el material en la máquina, tenga cuidado de que no entren piezas de metal, rocas, botellas, latas, cuerdas, tela metálica u otros objetos extraños en ella.
  - Quando se alimente el material a la máquina, tenga mucho cuidado de no introducir accidentalmente en ella también el cable eléctrico.
  - Mantenga las manos y los pies alejados de las cuchillas en todo momento y especialmente cuando encienda el motor.
  - No toque las cuchillas antes de desconectar la máquina de la alimentación eléctrica y de que todas las piezas se hayan parado completamente.
  - No incline la máquina cuando la electricidad esté encendida.
  - No pliegue el producto cuando la electricidad esté encendida.
  - Quando pliegue el producto para guardarlo, asegúrese de que se mantiene suelto el cable de la red.
  - Quando utilice el producto, asegúrese de que no se atrapa el cable bajo las ruedas o los pies de soporte.
  - No permita que se acumule el material procesado en la zona de descarga. Podría impedir la descarga correcta y que el material retrocediera por la boca de alimentación.
  - Utilice solo piezas de repuesto aprobadas.
  - Sacar el enchufe del suministro eléctrico:
    - antes de dejar el producto desatendido durante algún tiempo o cuando lo transporte;
    - antes de limpiar cualquier bloqueo;
    - antes de revisar, limpiar o trabajar con el aparato;
    - si el producto comienza a vibrar de forma anormal o hace un ruido fuera de lo corriente. Compruebe inmediatamente. Una vibración excesiva podría causar lesiones.

### Mantenimiento y almacenaje

- Mantenga todas las tuercas, pernos y tornillos apretados para asegurar que el producto está en condiciones seguras de trabajo. No intente reparar la máquina, a no ser que sea competente para hacerlo.
- Compruebe el recogedor con regularidad para ver si está desgastado o deteriorado.
- Por motivos de seguridad, sustituya todas las piezas desgastadas o rotas.
- Utilice solamente las piezas de repuesto especificadas para este producto.
- Tenga cuidado cuando pliegue el producto para evitar atraparse los dedos entre las piezas en movimiento y fijas de la máquina.

**Antes de operar el producto, asegúrese de colocar correctamente el recogedor y que el interruptor corta-corriente (D1) está bien puesto. La máquina no arrancará si el interruptor corta-corriente no está bien puesto.**

### • Importante

**El recogedor es una guarda de seguridad que impide el acceso a las cuchillas de corte. No utilice nunca la máquina sin el recogedor colocado en su sitio.**

## Arranque y parada

- Para arrancar la máquina, gire el interruptor de control hacia la derecha hasta el símbolo  (E1).
  - Para pararla, gire el interruptor de control hacia la izquierda hasta el símbolo O (F1).
- Se adjunta un empujador para alimentar material menos voluminoso en la boca de alimentación (G1) con el fin de que el material llegue a la cuchilla de corte.
  - No utilice otro objeto para empujar el material a la boca de alimentación.**

### Botón de reposición de sobrecarga

**Quando la máquina se sobrecarga y atasca, se para automáticamente.**

**Después de un corto período de tiempo, pulse el botón de reposición (H1) y vuelva a arrancar la máquina.**

- Quando se bloquea repentinamente la entrada de alimentación, se puede conmutar automáticamente la dirección o rotación. Pare la máquina, y después de un corto período de tiempo, vuelva a arrancarla.**

### Despeje de un atasco

La máquina lleva instalado un interruptor de inversión (J1) que permite liberar el material atascado. Gire el interruptor de control hacia la izquierda hasta el símbolo  para ponerlo en el modo inverso.

## Ajuste

- Importante:- Sólo ajuste la Placa de Corte cuando la máquina esté funcionando. Si no lo hace así, podría causar daño grave a la máquina y anular la garantía.**

### Ajuste de la Placa de Corte

**Si las ramas grandes y pequeñas no se cortan bien, deberá ajustar la Placa de Corte contra la Cuchilla de Corte.**

- Con la máquina funcionando en avance directo, inserte la llave hexagonal provista dentro del agujero situado en el lateral de la caja (L1).
- Con la máquina funcionando en avance directo, gire la llave hexagonal muy lentamente hacia la derecha hasta que oiga que la Cuchilla de Corte (M1) toca ligeramente la Placa de Corte (M2). **No ajuste demasiado, si lo hace podría dañar gravemente la Placa de Corte y la Cuchilla de Corte y anular además la garantía.**
- Introduzca una rama en la Boca de Alimentación para comprobar que se corta con limpieza y que no necesita hacer más ajustes.

## Información Ecológica

- Deberá eliminar el producto al "final de su vida útil" de forma responsable con el medio ambiente.
- Si fuera necesario, consulte con la autoridad local para obtener información acerca de la mejor forma de desechar el producto.

El símbolo  en el producto o en su envase indica que no se puede tratar este producto como desperdicio doméstico. Deberá por lo tanto depositarse en el punto de recogida aplicable para el reciclado de equipos eléctricos y electrónicos.

Asegúrese de eliminar este producto correctamente, ayudará así a evitar consecuencias potenciales negativas para el medio ambiente y la salud humana, que podrían de lo contrario ocurrir con el manejo inapropiado de los residuos de este producto. Para obtener información más detallada sobre el reciclado de este producto, contacte con la oficina municipal local, con el servicio de eliminación de desperdicios domésticos o con la tienda donde compró el producto.

## Recomendaciones de Servicio

- **Su producto está identificado como único por una etiqueta de régimen del producto en color plata y negro.**
- **Recomendamos encarecidamente servir su máquina por lo menos cada doce meses, más a menudo en una aplicación profesional.**

## Garantía y Póliza de Garantía

### Garantía y Póliza de Garantía

Si se encuentra alguna pieza defectuosa debido a una fabricación incorrecta dentro del período de garantía, Husqvarna Outdoor Products, a través de sus Reparadores de Servicio Autorizados, efectuarán la reparación o la sustitución gratuitamente para el cliente, con tal de que:-

- a) Se informe el fallo directamente al Reparador Autorizado.
  - b) Se provea prueba de compra.
  - c) El fallo no es el resultado de maltrato, descuido o mal ajuste por el usuario.
  - d) El fallo no haya ocurrido por uso y desgaste normal.
  - e) La máquina no haya tenido reparaciones o servicio, desmantelaje o interferencia por personas sin la autorización de Husqvarna Outdoor Products.
  - f) La máquina no haya tenido uso de alquiler.
  - g) La máquina es la propiedad del comprador original.
  - h) La máquina no haya tenido uso comercial.
- \* Esta garantía es adicional a, y de ninguna manera disminuye, los derechos legales del cliente.

Los fallos debidos a lo siguiente no están cubiertos por la garantía, por lo que es importante leer las instrucciones contenidas en el Manual del Operario y comprender cómo operar y mantener la máquina:

### Fallos no cubiertas por la garantía

- \* Fallos que resulten de no haber informado un fallo inicial.
- \* Fallos que resulten de impactos repentinos.
- \* Los fallos debidos a no haber utilizado el aparato según las instrucciones y recomendaciones contenidas en el manual del operario.
- \* Máquinas que se usen para alquiler no están cubiertas por esta garantía.
- \* Los siguientes elementos listados se consideran piezas de desgaste y su duración depende de su mantenimiento regular y no están, por lo tanto, sujetos normalmente a una reclamación de garantía válida: Hojas, Cable de Suministro Eléctrico, Placa de corte

### \* Atención!

Husqvarna Outdoor Products no acepta responsabilidad bajo la garantía por defectos causados total o parcial, directa o indirectamente por el montaje de repuestos o partes adicionales que no sean de manufactura aprobada por Husqvarna Outdoor Products, o si la máquina ha sido modificada en cualquier forma.



## Precauções de segurança



Se não for utilizada com cuidado esta máquina pode ser perigosa e causar lesões graves ao operador ou a terceiros pelo que os avisos e instruções de segurança deverão ser seguidos rigorosamente. Só assim assegurarão condições razoáveis de segurança e eficiência no uso deste aparador de relva. O operador é responsável pela observância dos avisos e instruções contidos neste manual e na própria máquina.

### Explicação dos Símbolos do Seu Produto



Cuidado



Leia as instruções do utilizador cuidadosamente para ter a certeza de que compreende todos os controlos e a sua função.



Mantenha os espectadores afastados. Não corte a relva enquanto outras pessoas estão no relvado, especialmente crianças e animais.



Desligue! Desligue a tomada da electricidade antes de fazer ajustamentos, limpar ou se o cabo eléctrico estiver entalado ou com qualquer problema.



Perigo - lâminas em rotação. Mantenha as mãos afastadas das aberturas quando a máquina estiver em funcionamento.



A lâmina continua a rodar mesmo depois de desligar a máquina. Espere até todos os componentes da máquina pararem completamente antes de lhes tocar.



Não corte a relva ou deixe a máquina lá fora quando estiver a chover.



Use óculos de protecção



Use luvas

### Em geral

1. Nunca deixe que crianças ou pessoas que não estão familiarizadas com estas instruções usem a máquina de cortar relva. Restrições locais podem limitar a idade do operador.
2. Use a máquina de cortar relva apenas para as funções e do modo descritos neste manual.
3. Nunca use a máquina de cortar relva quando se sente cansado, doente ou sobre a influência de bebidas alcoólicas, drogas ou medicamentos.
4. O operador ou utente é responsável por acidentes que ocorram a outras pessoas na sua propriedade.

### Electricidade

#### Atenção

Para que o aparelho funcione em segurança e sem problemas, é absolutamente necessário que este seja ligado a uma tomada protegida com um fusível de 16A. Se tiver dúvidas consulte um técnico especializado sobre o assunto.

1. Recomenda-se a utilização de um dispositivo de corrente residual (R.C.D. – Residual Current Device) com uma corrente de disparo não superior a 30 mA. Mesmo com um dispositivo de corrente residual instalado não é possível garantir 100% de segurança, devendo adoptar-se sempre práticas de trabalho seguras. Verifique o seu dispositivo de corrente residual sempre que o utilizar.
2. Antes de utilizar a máquina de cortar relva verifique se o cabo eléctrico está danificado, se estiver em mau estado substitua-o.
3. Não utilize a máquina de cortar relva se os cabos eléctricos estiverem em mau estado.
4. Se o cabo eléctrico se cortar ou se a isolação se danificar desligue imediatamente da electricidade. Não toque no cabo eléctrico até que esteja desligado da electricidade. Não repare um cabo danificado, substitua-o.
5. O cabo deve estar desenrolado; os cabos eléctricos enrolados podem sobreaquecer e reduzir a eficácia do seu produto.
6. Não puxe o cabo à volta de objectos afiados.
7. Desligue sempre a máquina antes de desligar a tomada ou os cabos de extensão.
8. Desligue antes de remover ou instalar a caixa de recolha.
9. Desligue a máquina, desligue a tomada e certifique-se de que os cabos não estão danificados **antes** de enrolar o cabo para guardar. Não repare um cabo em mau estado, substitua-o.
10. Enrole o cabo com cuidado evitando que forme nós.
11. Nunca puxe pelo cabo para desligar qualquer uma das fichas.
12. Utilize apenas uma tensão de alimentação de CA como está indicado no rótulo das especificações do produto.

### Cabos

Use apenas cabos com uma secção de 1,5 mm<sup>2</sup> e um comprimento máximo de 25 metros.

#### Dimensão máxima:

Cabo de 1,5 mm<sup>2</sup> para 16 A, 250 V CA

Os cabos de rede e as extensões podem ser adquiridas no seu Centro de Assistência Técnica local da Husqvarna Outdoor Products.

2. Use apenas extensões especificamente concebidas para utilização em exteriores.

### Preparação

1. Use sempre vestuário, luvas e botas de trabalho adequados. Evite usar vestuário largo ou que tenha cordões ou fitas soltos.
2. Use sempre óculos de protecção.
3. Antes de utilizar a máquina, verifique se todos os parafusos, porcas, pernos e outros dispositivos de fixação estão devidamente fixos e se as protecções e filtros estão no local adequado e em bom estado de funcionamento.
4. Substitua as etiquetas de advertência e utilização que se apresentem danificadas ou ilegíveis.
5. Antes de ligar o equipamento, certifique-se de que a entrada de alimentação está vazia.
6. Não utilize este equipamento com pessoas por perto.

### Utilização

1. Utilize a máquina de cortar relva apenas durante o dia ou com óptima luz artificial.
2. Utilize o equipamento apenas em superfícies firmes e planas.
3. Não introduza as mãos nem qualquer outra parte do

## Precauções de segurança

- corpo ou peça de vestuário na entrada de alimentação nem as aproxime de qualquer peça em movimento.
- Mantenha o rosto e o corpo afastados da abertura da entrada de alimentação.
  - Mantenha-se sempre bem equilibrado e apoiado. Não se incline em demasia. Não se coloque a um nível mais alto do que a base do equipamento quando estiver a recolher material.
  - Quando estiver a recolher material com o equipamento, tenha muito cuidado para que pedaços de metal, pedras, garrafas, latas, cordas, redes ou outros objectos estranhos não sejam apanhados inadvertidamente.
  - Quando estiver a recolher material com o equipamento, tenha muito cuidado para o cabo de alimentação não ser apanhado acidentalmente.
  - Mantenha sempre as mãos e os pés afastados dos dispositivos de corte e sobretudo quando ligar o motor.
  - Não toque nos dispositivos de corte antes da máquina estar desligada da alimentação e os dispositivos de corte pararem completamente.
  - Não incline o produto quando a fonte de alimentação estiver ligada.
  - Não dobre o produto quando a fonte de alimentação estiver ligada.
  - Quando dobrar o equipamento para armazenamento, certifique-se de que o cabo de alimentação permanece afastado.
  - Enquanto estiver a utilizar o equipamento, certifique-se de que o cabo não fica preso por

**Antes de utilizar o equipamento, certifique-se de que a caixa de recolha está devidamente instalada e de que o Interruptor de interbloqueio (D1) está devidamente posicionado. O equipamento não começará a funcionar se o Interruptor de interbloqueio não estiver devidamente posicionado.**

### • Importante

**A Caixa de recolha é uma protecção de segurança que impede o acesso às lâminas de corte. Nunca deverá utilizar o equipamento sem a Caixa de recolha instalada.**

## Arrancar e parar

- Para ligar o equipamento, rode o interruptor de controlo no sentido dos ponteiros dos relógios, para o símbolo  (E1).
  - Para desligar o equipamento, rode o interruptor de controlo no sentido oposto ao dos ponteiros dos relógios, novamente para o símbolo O (F1).
- Existe um comando que permite a recolha de materiais menos volumosos na Entrada de alimentação (G1), permitindo que o material chegue até à lâmina de corte.
  - Não utilize outro objecto para empurrar material para a Entrada de alimentação.**

### Botão de reposição de sobrecarga

**A sobrecarga ou o encravamento da máquina provoca a paragem automática da mesma.**

- debaixo das rodas ou dos pés de apoio.
- Não permita que o material processado fique acumulado na área de descarga. Tal pode impedir uma descarga adequada e pode provocar o coice do material através da abertura de alimentação.
  - Utilize apenas peças de substituição aprovadas.
  - Desligue a ficha da tomada:
    - antes de deixar o equipamento sem vigilância durante qualquer período ou durante o transporte;
    - antes de retirar algum objecto que estrova;
    - antes de verificar, limpar ou manejar as peças eléctricas.
    - se o equipamento apresentar uma vibração anormal ou fizer ruídos estranhos. Verifique imediatamente. Uma vibração excessiva pode provocar lesões.

### Guardar e Manter

- Mantenha todas as porcas, pernos e parafusos bem apertados de forma a garantir que o equipamento se encontra em perfeitas condições de funcionamento. Não tente proceder à reparação do produto a menos que tenha competência para o fazer.
- Inspeccione frequentemente a caixa de recolha para verificar se apresenta danos ou deterioração.
- Substitua as peças com desgaste ou danificadas por motivos de segurança.
- Utilize apenas peças de substituição indicadas para este equipamento.
- Cuidado ao dobrar o equipamento, para não prender os dedos entre as peças em movimento e as peças fixas da máquina.

**Decorrido algum tempo, prima o botão de reposição (H1) e reinicie o equipamento.**

- Quando a entrada de alimentação ficar subitamente bloqueada, a direcção de rotação poderá mudar automaticamente. Pare a máquina e aguarde algum tempo antes de voltar a ligá-la.**

### Remover uma obstrução

O equipamento integra um interruptor de marcha-atrás (J1) que permite libertar material encravado. Rode o interruptor de controlo no sentido oposto ao dos ponteiros dos relógios, até ao símbolo  indicado, para activar o modo de marcha-atrás.

## Afinação

- Importante: Afine apenas a Placa de corte quando o equipamento estiver em funcionamento. O incumprimento desta recomendação pode provocar graves danos no equipamento e a anulação da Garantia.**

### Afinar a Placa de corte

Caso os ramos e os galhos não estejam a ser cortados convenientemente, será necessário afinar a Placa de corte em relação à Lâmina de corte.

- Com o equipamento a funcionar normalmente, insira a chave sextavada fornecida no orifício do

- lado da caixa (L1).
- Com o equipamento a funcionar normalmente, rode muito lentamente a chave sextavada na direcção dos ponteiros dos relógios até a Lâmina de corte (M1) entrar ligeiramente em contacto com a Placa de corte (M2). **Não afine em demasia, caso contrário pode provocar graves danos na Placa de corte e na Lâmina de corte, anulando a Garantia.**
- Insira um ramo na Entrada de alimentação para verificar se corta convenientemente e que não é necessário realizar mais afinações.

## Informação Ambiental

- Ao eliminar o produto no fim da sua vida útil é necessário estar alerta para as questões ambientais.
- Se necessário, contacte as autoridades locais para obter informações relativas à eliminação.

O símbolo  existente no produto ou na respectiva embalagem indica que o produto não pode ser tratado como lixo doméstico. Por conseguinte, deverá ser depositado no ponto de recolha aplicável para efeitos de reciclagem de equipamento eléctrico e electrónico.

Ao assegurar-se de que a deposição deste produto é efectuada da forma correcta, estará a contribuir para evitar consequências potencialmente negativas para o ambiente e a saúde humana, que, de outro modo, poderiam ser causadas pelo manuseamento inadequado deste produto. Para mais informações sobre a reciclagem deste produto, contacte o gabinete municipal da sua localidade, o serviço de recolha de lixos domésticos ou a loja onde adquiriu o produto.

## Recomendações de Serviço

- **O seu produto está identificado de forma única por uma etiqueta prateada e preta com as especificações do produto.**
- **Recomendamos vivamente que providencie a manutenção do seu produto pelo menos uma vez por ano, ou com mais frequência no caso de o utilizar numa aplicação profissional.**

## Garantia & Condições de Garantia

No caso de verificar que uma peça está defeituosa por defeito de fabrico durante o período de garantia, a Husqvarna Outdoor Products efectuará a sua reparação ou substituição através dos seus Representantes de Assistência Técnica Autorizados, sem quaisquer encargos para o cliente, desde que:-

- a) O Centro de Serviços Autorizado seja informado directamente.
  - b) Seja apresentada prova de compra.
  - c) A avaria não seja devido a uso impróprio, negligência ou tentativa de reparação pelo utente.
  - d) A avaria não tenha ocorrido durante a utilização normal.
  - e) A máquina não tenha sido reparada, desmontada ou forçada por uma pessoa não autorizada pela Husqvarna Outdoor Products.
  - f) A máquina não tenha sido alugada.
  - g) A máquina pertença à pessoa que a comprou.
  - h) A máquina não tenha sido usada para comércio.
- \* Esta garantia é adicional e não diminui os direitos estatutários do cliente.

As seguintes avarias não estão cobertas e portanto é importante ler as instruções do Manual do Operador e compreender como usar e manter a sua máquina:

### **Avarias que a garantia não cobre**

- \* Avarias resultantes da não comunicação de uma avaria prévia.
- \* Avarias resultantes de um embate brusco.
- \* Falhas resultantes de utilização do produto sem ser em conformidade com as instruções e recomendações do manual do operador.
- \* Máquinas para alugar não estão cobertas por esta garantia.
- \* Os itens listados a seguir são considerados peças sujeitas a desgaste e a sua vida útil depende de manutenção periódica. Portanto, a sua reivindicação ao abrigo da garantia não é válida: lâminas, cabo eléctrico de alimentação, Placa de corte
- \* **Cuidado!**  
A Husqvarna Outdoor Products não toma responsabilidade nem por avarias causadas totalmente ou em parte, directa ou indirectamente pela reparação ou substituição de peças ou peças adicionais que não são manufacturadas ou aprovadas pela Husqvarna Outdoor Products, nem quando a máquina foi modificada.

## Precauzioni per la Sicurezza



Se non usato correttamente il prodotto potrebbe essere pericoloso! Il prodotto potrebbe causare seri infortuni all'operatore ed agli altri, le avvertenze e le istruzioni di sicurezza devono essere osservate per garantire ragionevole sicurezza ed efficienza nell'uso del prodotto. L'operatore è responsabile per l'osservanza delle avvertenze e delle istruzioni di sicurezza descritte nel presente manuale e sul prodotto stesso.

### Spiegazione dei simboli affissi sul prodotto



Avvertimento



Leggere attentamente le istruzioni per l'utilizzatore e controllare di aver capito a fondo il funzionamento di tutti i comandi.



Non permettere ad estranei di avvicinarsi. Arrestare la macchina quando terzi, soprattutto bambini o animali si trovano entro l'area da falciare.



Spegnere il tosaerba e sfilare la spina dalla presa di corrente prima di regolarlo o pulirlo oppure quando il cavo è attorcigliato o danneggiato. Tenere il cavo lontano dalla lama.



Pericolo! Lame in movimento. Tenere le mani lontane dalle aperture quando la macchina è in funzione.



La lama di taglio continua a ruotare anche dopo avere spento la macchina. Attendere che tutti i componenti della macchina siano completamente fermi prima di toccarli.



Non falciare l'erba né lasciare il tosaerba all'aperto quando piove.



Indossare una protezione per gli occhi



Indossare guanti protettivi

### Generalità

1. Non permettere di usare il tosaerba a bambini o a persone non a conoscenza delle presenti istruzioni. Regolamenti locali possono a volte limitare l'età degli operatori.
2. Usare il tosaerba unicamente nel modo e per le funzioni descritte nelle presenti istruzioni.
3. Non operare con il tosaerba quando si è stanchi, malati o sotto l'influenza dell'alcool, di sostanze stupefacenti o di farmaci.
4. L'operatore o l'utilizzatore è responsabile per eventuali incidenti verso terzi o ai loro beni nonché per i pericoli cui questi vanno incontro.

### Componenti elettrici

#### Nota

**Affinché l'unità funzioni in modo affidabile e regolare, è assolutamente necessario collegarla ad una presa a muro protetta da un fusibile di 16 amp. Nel dubbio, fare controllare la presa da un esperto.**

1. Si raccomanda l'impiego di un interruttore per corrente

residua (R.C.D.) con una corrente di scatto non superiore a 30 mA. Anche con l'installazione di un R.C.D. non è possibile garantire una sicurezza totale ed è necessario adottare sempre delle norme di lavoro sicure. Controllare l'interruttore R.C.D. ogni volta che lo usate.

2. Prima dell'uso, esaminare il cavo per eventuali danni e sostituirlo se è danneggiato o logorato.
3. Mai usare il tosaerba se i cavi elettrici sono danneggiati o logorati.
4. Scollegare immediatamente la macchina dalla presa di corrente se si taglia il cavo oppure se il rivestimento isolante è danneggiato. Toccare il cavo elettrico solo dopo aver scollegato la macchina dalla presa di corrente. Non riparare un cavo tagliato o danneggiato, bensì sostituirlo con uno nuovo.
5. Il cavo deve non essere a spirale, cavi a spirale si possono surriscaldare e ridurre l'efficienza del prodotto.
6. Mai tirare il cavo se avvolto attorno ad oggetti appuntiti.
7. Spegner il tosaerba prima di staccare la spina dalla presa di corrente, il connettore per il cavo o la prolunga.
8. Spegner la macchina prima di rimuovere o inserire il cesto raccogliherba.
9. Spegner il tosaerba, staccare la spina ed esaminare il cavo di alimentazione per segni di danni o logorio prima di avvolgerlo per riporre la macchina.
10. Avvolgere sempre il cavo con cautela per evitare di attorcigliarlo.
11. Non scollegare mai le spine tirando il cavo.
12. Il voltaggio deve corrispondere a quella indicata sull'etichetta del prodotto.

### Cavi

Usare solo cavi con sezione da 1,5 mm<sup>2</sup> e lunghi 25 metri massimo.

### Valore nominale massimo:

Cavo con sezione da 1,5 mm<sup>2</sup> 16 A 250 V CA

1. I cavi e le prolunghe sono reperibili presso il Centro di assistenza autorizzato per gli articoli da giardinaggio Husqvarna.
2. Usare solo cavi di prolunga specificamente progettati per impiego all'aperto.

### Preparazione

1. Indossare sempre indumenti e guanti idonei e utilizzare scarpe robuste. Evitare di indossare indumenti laschi o muniti di corde o lacci.
2. Indossare sempre occhiali di protezione.
3. Prima di usare la macchina, controllare che viti, dadi, bulloni e altri fissaggi siano correttamente fissati e che i ripari e le protezioni siano montati e in buone condizioni.
4. Sostituire le targhette operative e di avvertenza se danneggiate o illeggibili.
5. Prima di avviare il prodotto, verificare che l'apertura di ingresso della macchina sia vuota.
6. Non azionare il prodotto nell'immediata vicinanza di altre persone.

### Modalità d'uso

1. Usare il tosaerba solo durante il giorno o con una buona illuminazione artificiale.
2. Azionare il prodotto solo su una superficie solida e in piano.
3. Non introdurre mani o altre parti del corpo o indumenti nell'apertura di ingresso della macchina e tenerli lontani da altre parti in movimento.
4. Tenere il viso e il corpo lontani dall'apertura di ingresso della macchina.

## Precauzioni per la Sicurezza

5. Durante l'azionamento del prodotto, l'operatore deve mantenere sempre il corpo in equilibrio e i piedi su una superficie solida e in piano, senza mai tendersi eccessivamente. Quando si introduce materiale nel prodotto, si raccomanda di non posizionarsi mai su un piano più alto rispetto alla base del prodotto.
6. Si raccomanda di porre sempre estrema cautela per evitare di introdurre pezzi di metallo, pietre, bottiglie, lattine, funi, reti o altri corpi estranei nel prodotto.
7. Durante l'introduzione del materiale nel prodotto, si raccomanda di porre estrema cautela per evitare di introdurre accidentalmente il cavo elettrico.
8. Tenere sempre mani e piedi lontani dai componenti taglienti, soprattutto al momento di azionare il motore.
9. Prima di toccare i componenti taglienti, scollegare sempre la macchina dall'alimentazione di rete e attendere che i componenti taglienti siano completamente fermi.
10. Non inclinare il prodotto se è in funzione o collegato all'alimentazione di rete.
11. Prima di ripiegare il prodotto per il magazzino scollegarlo sempre dall'alimentazione di rete.
12. Al momento di ripiegare il prodotto per il magazzino, assicurarsi che il cavo elettrico non resti incastrato nell'impugnatura pieghevole.
13. Durante l'utilizzo, assicurarsi che il cavo non resti impigliato sotto le ruote o i piedi di appoggio del prodotto.
14. Evitare l'accumulo di materiale triturato nel punto di

**Prima di azionare il prodotto, assicurarsi che il cesto raccogliherba sia correttamente inserito e che l'interruttore di sicurezza (D1) sia in posizione corretta. In caso contrario non sarà possibile avviare il prodotto.**

- **Importante**

**Il cesto raccogliherba funge da protezione per impedire l'accesso alle lame. Il prodotto non deve essere mai utilizzato se il cesto raccogliherba non è correttamente montato.**

## Avvio e arresto

1. Per avviare il prodotto, ruotare il selettore in senso orario portandolo in corrispondenza del simbolo  (E1).
  2. Per spegnere il prodotto, ruotare il selettore in senso antiorario e riportarlo in corrispondenza del simbolo O (F1).
- Il prodotto viene fornito con un'asta di spinta per introdurre il materiale meno voluminoso nell'apertura di ingresso (G1) e spingerlo verso la lama.
  - **Non usare altri oggetti per spingere il materiale nell'apertura di ingresso del prodotto.**
- Pulsante di ripristino
- Il prodotto si spegne automaticamente in caso di sovraccarico o inceppamento. Attendere qualche momento, premere il pulsante di ripristino (H1) e riavviare il prodotto.
- In caso di ostruzione improvvisa della bocca di aspirazione, il verso di rotazione può invertirsi automaticamente. In tal caso, spegnere il prodotto, attendere qualche momento e riaccenderlo.

### Per eliminare ostruzioni

Il prodotto è dotato di un dispositivo di inversione del movimento (J1) per eliminare le ostruzioni causate dall'accumulo di materiale. Ruotare l'invertitore in senso antiorario portandolo in corrispondenza del simbolo  per attivare la modalità di inversione del movimento.

## Regolazione

- **Importante: regolare il disco di taglio solo quando il prodotto è in funzione. La mancata osservanza di questa norma può danneggiare seriamente il prodotto e invalidarne la garanzia.**
- Regolazione del disco di taglio**  
**Se il prodotto non recide di netto rami e arbusti, occorre regolare la posizione del disco di taglio rispetto alla lama.**
1. Azionare il prodotto nella modalità di funzionamento 'in avanti' e inserire la chiave esagonale fornita nel foro al lato della scocca (L1).
  2. Tenere il prodotto nella modalità di funzionamento 'in avanti' e ruotare molto lentamente la chiave esagonale in senso orario fino a sentire il leggero contatto tra lama (M1) e disco di taglio (M2) **Non avvicinare eccessivamente lama e disco per evitare di danneggiarli e invalidare la garanzia del prodotto.**
  3. Introdurre un ramo nell'apertura di ingresso per controllare che venga reciso di netto e che non siano necessarie ulteriori regolazioni.

## Informazioni di Carattere Ambientale

- Tenere attentamente in considerazione la tutela dell'ambiente, al momento di disperdere il prodotto.
- Rivolgersi all'ente locale preposto per ottenere informazioni utili allo smaltimento/riciclaggio.

Il simbolo  che appare sul prodotto o sulla confezione indica che il prodotto non può essere smaltito come rifiuti domestici. Invece deve essere consegnato all'inerente punto di raccolta per il riciclo di apparecchi elettrici o elettronici.

Assicurandosi che questo prodotto venga smaltito correttamente, si aiuta a prevenire potenziali conseguenze negative per l'ambiente e per la sanità delle persone, che potrebbero altrimenti essere causate con l'incorretto smaltimento di questo prodotto. Per ulteriori informazioni dettagliate sullo smaltimento, si prega di contattare il locale comune, il servizio dello smaltimento dei rifiuti oppure il negozio dove il prodotto è stato acquistato.

## Servizio manutenzione

- **Il prodotto che avete acquistato è identificato da una esclusiva targhetta color argento e nero con i dati caratteristici.**
- **Raccomandiamo vivamente che il prodotto venga sottoposto a manutenzione per lo meno ogni 12 mesi, o più spesso in caso di utilizzo professionale.**

## Garanzia e condizioni di garanzia

Se una qualsiasi parte dovesse guastarsi a causa di una lavorazione scadente nel periodo della garanzia, Husqvarna Outdoor Products, tramite i suoi Centri di riparazione autorizzati, effettuerà gratuitamente la riparazione o la sostituzione, sempre che:

- a) Il guasto sia stato notificato direttamente al centro riparazioni autorizzato.
- b) Venga presentata la ricevuta d'acquisto.
- c) Il guasto non sia stato causato da uso improprio, negligenza o regolazioni errate da parte dell'utente.
- d) Il guasto non sia dovuto al normale logoramento per uso.
- e) La macchina non sia stata sottoposta a manutenzione né riparata, smontata o manomessa da persone non autorizzate da Husqvarna Outdoor Products.
- f) La macchina non sia stata noleggiata a terzi.
- g) La macchina sia di proprietà dell'acquirente originale.
- h) La macchina non sia stata adibita a uso commerciale.

\* Questa garanzia è supplementare ai diritti legali del cliente e non li limita in alcun modo.

Guasti a causa dei seguenti non sono coperti, pertanto è importante leggere le istruzioni contenute nel Manuale dell'Operatore e comprendere come operare e mantenere la macchina.

### **Guasti non coperti dalla garanzia.**

- \* Guasti dovuti alla mancata notificazione del guasto originale.
- \* Guasti dovuti ad impatto improvviso.
- \* Guasti a causa di non usare il prodotto secondo le istruzioni e raccomandazioni contenute nel manuale dell'operatore.
- \* Non sono coperte da garanzia le macchine date a noleggio.
- \* Le seguenti voci elencate sono considerate come parti usuranti e la loro durata dipende dalla regolare manutenzione e non sono, normalmente soggette ad un valido reclamo di garanzia: di conseguenza non sono coperte da garanzia lame, cavi di alimentazione, disco di taglio

### **\* Attenzione**

Entro i termini della presente garanzia Husqvarna Outdoor Products non accetta responsabilità alcuna per difetti dovuti nella loro totalità o in parte, direttamente o indirettamente, all'uso di parti di ricambio o parti accessorie non prodotte o autorizzate da Husqvarna Outdoor Products oppure a modifiche apportate in un modo qualsiasi alla macchina.

# Biztonsági intézkedések



A nem rendeltetésszerű használat veszélyes lehet! A termék súlyos balesetet okozhat a kezelőnek és másoknak, a figyelmeztetések és biztonsági óvintézkedéseket be kell tartani a termék használatában az ésszerű biztonság és hatékonyság biztosítása céljából. A kezelő felel az e használati utasításban és a terméken feltüntetett figyelmeztetések és biztonsági utasítások betartásáért.

## A terméken feltüntetett jelölések magyarázata



Figyelmeztetés



Figyelmesen olvassa el a használati utasítást a vezérlő berendezés és annak működésének megértéséhez.



Tartsa távol a járólékeket! Állítsa le a berendezést, amíg emberek, különösen gyermekek tartózkodnak a munkaterületen!



Kapcsolja le a berendezést! Távolítsa el a csatlakozódugót a hálózati áramkörből a gépnek állítása, ill. tisztítása előtt vagy a kábel összegabalyodása ill. megrongálódása esetén. Tartsa távol a kábelt a késtől!



Veszély, forgó kések. Tartsa távol a kezét a nyílásoktól, amikor a készülék működik.



A vágó kések tovább forognak a készülék kikapcsolása után. Várjon, amíg a gép minden komponense teljesen leáll, csak ez után nyúljon hozzá.



Ne nyírjon fűvet eső időben, és eső esetén ne hagyja a fűnyírót a szabadban!



Viseljen védőszemüveget!



Viseljen kesztyűt!

## Általános tudnivalók

1. Gyermekek, vagy a fűnyírógép kezelési útmutatóját nem ismerő személy soha ne használja a berendezést! A helyi szabályok korlátozhatják a berendezést működtető személy életkorát.
2. A fűnyírógépet csak a funkciójának megfelelően, az ebben a Kezelési útmutatóban leírt módon használja!
3. Soha ne használja a fűnyírót fáradtan, betegen vagy alkohol, kábítószer ill. gyógyszer hatása alatt!
4. A berendezés üzemeltetője a felelős más személy balesetért, ill. ezen személy tulajdonával szemben felmerülő bármely jellegű kockázatért.

## Elektromossággal kapcsolatos tudnivalók

### Fontos

A gép megbízható és zavarmentes működése érdekében 16 A-es biztosítóval védett aljzat szükséges. Ha nem biztos benne, ellenőriztesse villanyszerelővel!

1. Javasolt a 30mA-nél nem nagyobb megszakalási árammal rendelkező érintésvédelmi kapcsoló használata. Még az ezen kapcsoló használata esetén sem garantált a 100%-os biztonság, úgyhogy a biztonsági előírásokat mindenkor be kell tartani! Használat előtt minden esetben ellenőrizze az érintésvédelmi kapcsolóját!
2. Használat előtt mindig ellenőrizze a kábelt annak épsége szempontjából! Cserélje ki a megrongálódott, elrívült kábelt.
3. Ne használja a fűnyírógépet, ha az elektromos vezeték sérült vagy elrívült állapotban van!
4. A kábel elvágása vagy a szigetelés megsérülése esetén azonnal válassza le a berendezést a hálózati áramról! Ne érintse a berendezést, amíg azt a hálózatról le nem választotta! Ne javítsa meg az elvágott vagy megrongálódott kábelt! Cserélje ki egy újra!
5. A kábelt le kell tekerni, a feltekert kábel túlmelegedhet és csökkenhet a termék hatékonysága.
6. Ne húzza a kábelt éles tárgyak körül!
7. A csatlakozó vagy a kábeldugó kihúzása előtt mindig kapcsolja le először a hálózati áramot!
8. Kapcsolja ki, mielőtt leveszi, vagy felteszi a fűgyűjtőt.
9. A berendezés lekapcsolás és a csatlakozódugónak a hálózati aljzatról történő kihúzása után ellenőrizze az elektromos kábel épségét ill. elrívültségének fokát, mielőtt azt tárolás céljából összetekemé! Ne javítsa meg az elvágott vagy megrongálódott kábelt, cserélje ki egy újra!
10. A kábelt mindig óvatosan tekerje fel, kerülje annak összegabalyodását!
11. Az elektromos csatlakozó dugót soha ne a kábelnél fogva húzza ki a konnektorból!
12. Kizárólag a termék műszaki adatlapján feltüntetett váltóáramú feszültségen használja a fűnyírógépet.

## Kábelek

Csak 1,5 mm<sup>2</sup> méretű és maximum 25 méter hosszú kábelt használjon.

### Maximális méret:

1,5 mm<sup>2</sup> méretű kábel, 16 A, 250 V váltakozó áram.

1. A hálózati kábelek és a hosszabbító kábelek beszerezhetők az Husqvarna Outdoor Products helyi szervizéből.
2. Csak kifejezetten külső használatra tervezett hosszabbító kábeleket használjon.

## Előkészületek

1. Mindig viseljen megfelelő ruházatot, kesztyűt és erős lábbelit. Ne viseljen laza ruházatot, vagy leelőgő zsinórokat vagy nyakkendőt.
2. Szerezzen be, és mindig viseljen védőszemüveget.
3. Használat előtt ellenőrizze, hogy minden csavar, anya, rögzítő csavar és más kötélem megfelelően biztosítva van-e, és a védőelemek és szűrők a helyükön vannak-e és jó üzemi állapotban vannak-e.
4. Cserélje ki a sérült vagy nem olvasható figyelmeztető és üzemeltetési címkéket.
5. A készülék beindítása előtt ügyeljen rá, hogy az adagoló üres legyen.
6. Ne használja a készüléket, ha állnak a közelében.

## A fűnyíró használata

1. Csak nappal, vagy jó világítás mellett használja a fűnyírót!
2. Csak egyenletes síma felületen használja a



## Biztonsági intézkedések

- készüléket.
3. Ne tegye a kezét vagy semmilyen testrészét vagy ruházatát az adagolóba, vagy bármilyen mozgó alkatrész közelébe.
  4. Az arcát és a testét tartsa távol az adagolótól kinyitáskor.
  5. Tartson megfelelő egyensúlyt és távolságot minden alkalommal. Ne erőltesse meg magát. Sose álljon a készülék aljánál magasabb szinten, amikor abba fű kerül.
  6. Amikor bekerül a fű a készülékbe, legyen nagyon óvatos a fém, kő, üveg, konzervdoboz, kötél, hálódarabok vagy egyéb idegen tárgyak miatt, nehogy azok is bekerüljenek.
  7. Amikor fű kerül a készülékbe, legyen nagyon óvatos, hogy véletlenül a hálózati kábel is bele ne kerüljön.
  8. Tartsa távol a kezét és a lábát mindig a vágó élektől, különösen a motor kapcsolásakor.
  9. Ne érjen a vágóeszközökhöz, amíg a gépet nem áramtalanította, és a vágóeszközök teljesen le nem álltak.
  10. Ne döntse meg a készüléket, amikor áram alatt van.
  11. Ne hajtsa össze a készüléket, amikor áram alatt van.
  12. A készülék tárolás céljából való összehajtásakor ügyeljen rá, hogy a hálózati kábel külön legyen elhelyezve.
  13. A készülék használata közben ügyeljen rá, hogy a kábel ne akadjon be a kerek vagy a tartólabák alá.
  14. Ne hagyja, hogy a levágott fű felhalmozódjon az ürítési területen. Ez akadályozhatja a megfelelő ürítést, és oda vezethet, hogy a készülék az adagoló nyitásokor hátrálói.
  15. Csak a jóváhagyott pótalkatrészeket használja.
  16. Távolítsa el a csatlakozódugót a hálózati aljzatról:
    - mielőtt felügyelet nélkül hagyja a készüléket bármennyi időre vagy szállítás közben;
    - eltömődés megszüntetése előtt;
    - ellenőrzés, tisztítás vagy a berendezésen végzett bármely karbantartási munka során;
    - ha a készülék rendellenesen vibrálni kell, vagy szokatlan zajt ad. Ellenőrizze azonnal. A túlzott vibráció balesetet okozhat.

### Karbantartás és tárolás

1. Árizzon meg biztonságos üzemi állapotban minden anyát, csavart és rögzítő csavart. Ne kísérelje meg javítani a készüléket, csak akkor, ha erre illetékes.
2. Gyakran ellenőrizze a fűgyűjtőt, nincs-e rajta kopás vagy rongálódás jele.
3. A biztonság érdekében cserélje ki a kopott vagy sérült alkatrészeket.
4. Csak az e készülék számára szóló pótalkatrészeket használja.
5. Legyen óvatos a készülék összehajtásakor, nehogy beakadjanak az ujjai a készülék mozgó és álló alkatrészei közé.

**A készülék üzemeltetése előtt ügyeljen rá, hogy a fűgyűjtő megfelelő helyzetben legyen és a fogaskerék kapcsoló (D1) biztonságosan a helyén legyen. A készülék nem indul, ha a fogaskerék kapcsoló nincs megfelelően a helyén.**

#### • Fontos.

**A fűgyűjtő egy biztonsági védelmi eszköz, amely megakadályozza a késekhez való hozzáférést. A készüléket sosem szabad fűgyűjtő nélkül használni.**

## Indítás és leállítás

1. A készülék indításához fordítsa el a főkapcsolót az óramutató járásával megegyező irányban a  szimbólumra. (E1)
  2. A készülék leállításához fordítsa el a főkapcsolót az óramutató járásával ellentétes irányban az O szimbólumra (F1).
- Egy tolókar szolgál a kisebb tömegű fű bevitelére az adagolóba (G1), lehetővé téve, hogy az elérje a kést.
  - Ne használjon semmilyen más tárgyat a fűnek az adagolóba való bejuttatására.

### Tülrhelésnél leállító gomb

**Tülrhelés, elakadás esetén a készülék automatikusan leáll. Egy rövid idő múlva**

**nyomja le az újraindító gombot (H1), és a készülék újra indul.**

- § **Ha a bemenet hirtelen eltömődött, a forgási irány vagy a forgás automatikusan kikapcsolódhat. Állítsa le a készüléket, és egy rövid idő után indítsa újra.**

### Az eltömődés megszüntetése

A készülék egy irányváltó kapcsolóval (J1) van ellátva a beakadt fű kiszabadítása céljából. A főkapcsolót fordítsa el az óramutató járásával ellentétes irányban a  szimbólumra, hogy átváltson a fordított üzemmódra.

## Szabályozás

- **Fontos: A késelemez csak működő készüléken lehet szabályozni. Ellenkező esetben súlyosan károsodhat a készülék, és elveszhet a garancia.**

### A késelemez szabályozása

**Ha az ágak és gallyak nincsenek megfelelően levágva, a késelemeznek a késhez viszonyított beszabályozása szükséges.**

1. Miközben a készülék előre irányban mozog, tegye be a mellékelt hatlapfejű kulcsot a ház oldalán lévő furatba (L1).

2. Miközben a készülék előre irányban mozog, fordítsa el a hatlapfejű kulcsot nagyon lassan az óramutató járásával megegyező irányban, amíg a kés (M1) hallhatóan enyhén hozzáér a késelemezhez (M2). **Ne szabályozza túl, ez súlyosan megrongálhatja a késelemez és a kést, és a garancia elvesztéséhez vezethet.**
3. Tegyen be egy ágat az adagolóba, hogy ellenőrizze, megfelelően vágja-e, és nincs-e szükség további szabályozásra.



## Környezetvédelmi Információk

- Az elhasználódott termék megsemmisítésekor vegye figyelembe a környezeti tényezőket.
- Szükség esetén további hulladéktátrmatlanítási információt kaphat a helyi hatóságoktól.

Ez a  szimbólum a terméken vagy a csomagolásán azt jelzi, hogy ezt a terméket nem szabad háztartási hulladékként kezelni. Le kell adni az elektromos és elektronikus készülékek újrahazsnosításra szolgáló megfelelő begyűjtő helyen.

E termék megfelelő elhelyezésének biztosításával 'n segít megelőzni a környezetre és az emberi egészségre esetleg ártalmas olyan negatív következményeket, amelyeket egyébként okozhatna e termék nem megfelelő kidobása. E termék újrahazsnosításával kapcsolatban részletesebb tájékoztatásért forduljon a helyi önkormányzathoz, a háztartási hulladék elhelyezési szolgálathoz, vagy az űzlethez, ahol a terméket vásárolta.

## Szervizelési javaslatok

- Minden termék egyedülálló módon azonosítható egy ezüst és fekete termékminősítő címkével.
- Javasoljuk az Ön által vásárolt termék legalább évente egyszeri, de hivatásos alkalmazás esetén még többszöri szervizelését.

## Jótállás és jótállási irányelvek

A jótállás feltételeit a hatályos jogszabályok tartalmazzák, amelyekrol a termékhez mellékel Jótállási jegyben talál tájékoztatást. Ha a garanciális idő alatt bármely alkatrész meghibásodik gyártási hiba miatt, az Husqvarna Outdoor Products szervezei díjmentesen elvégzik a javítást vagy cserét az alábbi feltételekkel:

- a) A hibabejelentés közvetlenül a megbízott szervizközponton keresztül történik.
  - b) A vevő fel tudja mutatni a vételi elismervényt.
  - c) A hiba nem rendellenes használatból, hanyagságból vagy hibás beállításból fakad.
  - d) A hiba nem elfogadható mértékű kopásból vagy elnyiródásból ered.
  - e) A berendezést a Husqvarna Outdoor Products által felhatalmazott személyen kívül más nem szervizelte, nem javította, nem szedte darabjaira ill. nem bolygatta.
  - f) A gép nem szolgált bérbeadási célokra.
  - g) A berendezés az eredeti vásárló tulajdonát képezi.
  - h) A berendezést nem használták kereskedelmi célokra.
- \* Ez a jótállás kiegészítésként szolgál, és semmiképp nem csökkenti a vevők törvényszerű jogait.

Az alábbiakból eredő hibákra nincs garancia, ezért fontos, hogy elolvassa a Használati utasításban foglalt utasításokat és megértse, hogyan működik a gépe, és hogyan kell karbantartani:

### A jótállás nem tér ki az alábbiakra:

- \* Eredeti hibabejelentésnek elmulasztásából fakadó meghibásodás.
- \* Hirtelen ütésből származó meghibásodások.
- \* A Használati utasításban foglalt utasítások és ajánlások be nem tartásából eredő meghibásodások.
- \* Bérbe adott fűnyírókat nem fedezi a jótállás.
- \* Az alábbiakban felsorolt tételek gyorsan kopó alkatrészeknek minősülnek, és az élettartamuk a rendszeres karbantartástól függ, és ezért általában nem képezik a szokásos garanciális igény tárgyát: kések, elektromos csatlakozókábel, Vágólemez
- \* **Figyelmeztetés!**  
A Husqvarna Outdoor Products nem vállal semminemű felelősséget a jótálláson belül az olyan jellegű meghibásodásért, amely részben vagy egészben, közvetlen vagy közvetett módon a nem a Husqvarna Outdoor Products által gyártott ill. jóváhagyott cserealkatrészekkel vagy kiegészítő tartozékokkal történő cseréből vagy a berendezés bármely módon történő módosításából fakad.

# Przepisy Bezpieczeństwa



**Ostrzeżenie ! Wykaszarka jest urządzeniem mogącym stwarzać zagrożenie jeżeli używana będzie niezgodnie z zasadami bezpieczeństwa. Wykaszarka może spowodować poważne uszkodzenie ciała operatora lub osoby postronnej. Dlatego niezmiernie istotne jest staranne przeczytanie i zrozumienie instrukcji obsługi urządzenia. Każda osoba obsługująca wykaszarkę musi znać i przestrzegać wszystkie zalecenia i uwagi zawarte w niniejszej instrukcji.**

## Wyjaśnienie Symboli które znajdują się na Twoim Urządzeniu



Ostrzeżenie



Proszę uważnie przeczytać instrukcję obsługi i upewnić się, że wszystkie elementy układu sterowania oraz ich czynności są zrozumiałe.



Uważaj na osoby postronne. Nie koś, gdy w obszarze koszenia znajdują się osoby trzecie - w szczególności dzieci, lub zwierzęta domowe.



Wylączyć! Wymij wtyczkę z gniazdka sieciowego przed przystąpieniem do regulacji lub czyszczenia, oraz gdy kabel jest splątany lub uszkodzony. Trzymaj kabel z dala od ostrza kosiarki.



Obracające się noże są niebezpieczne. Nie wkładaj rąk od otworów podczas pracy urządzenia.



Po wylączeniu urządzenia noże tnące wciąż się obracają. Zanim je dotkniesz, poczekaj aż podzespoły urządzenia zupełnie się zatrzymają.



Nie koś podczas deszczu; nie pozostawiaj kosiarki na zewnątrz, gdy pada deszcz.



Używaj okularów ochronnych



Używaj rękawic ochronnych

## Wskazówki ogólne

1. Nigdy nie pozwalaj na używanie kosiarki przez dzieci lub osoby nie obeznane z instrukcjami jej użycia. Przepisy BHP mogą ustalać dolną granicę wieku operatora.
2. Używaj kosiarki wyłącznie w sposób opisany w niniejszych instrukcjach i zgodnie z jej przeznaczeniem.
3. Nigdy nie używaj kosiarki gdy jesteś zmęczony, pod wpływem alkoholu, narkotyków lub lekarstw.
4. Operator lub użytkownik jest odpowiedzialny za wypadki lub zagrożenia innych osób lub ich własności.

## Elektryczność

### Uwaga

**Dla niezawodnej i ciągłej pracy urządzenia, konieczne jest zasilanie urządzenia z gniazda elektrycznego zabezpieczonego 16-ampierowym bezpiecznikiem. W celu sprawdzenia poproś o**

## pomoc wykwalifikowanego elektryka.

1. Zalecane jest wykorzystanie urządzenia zabezpieczającego prądu szczytowego (R.C.D.) nie większego niż 30mA. Nawet z zainstalowanym urządzeniem zabezpieczającym R.C.D. nie można zagwarantować 100%-go bezpieczeństwa i przez cały czas należy przestrzegać zasad bezpieczeństwa pracy. Sprawdź swoje urządzenie zabezpieczające R.C.D. zawsze gdy go używasz.
2. Przed użyciem należy sprawdzić stan kabla i wymienić, jeśli wykazuje oznaki uszkodzenia lub starzenia.
3. Nie używaj kosiarki, jeśli przewody elektryczne są uszkodzone lub wytarte.
4. Niezwłocznie wyjmij wtyczkę z gniazdka sieciowego, jeśli kabel zostanie przecięty lub będzie uszkodzona izolacja. Nie dotykaj kabla, zanim nie odłączysz kosiarki od sieci. Nie naprawiaj przeciętego lub uszkodzonego kabla. Wymień go na nowy.
5. Przewód zasilający Twojego urządzenia musi być rozwinięty, zwinięte przewody mogą spowodować przegrzanie urządzenia i obniżenie jego wydajności.
6. Nie przeciągaj kabla wokół ostrych przedmiotów.
7. Przed wyląčeniem wtyczki w kosiarkę, przy rozłączaniu przedłużacza należy wpiąć wyciągnąć wtyczkę z gniazdka sieciowego.
8. Wylącz urządzenie przed zdejmowaniem lub zakładaniem kosza zbierającego.
9. Wylącz, wyjmij wtyczkę z gniazdka sieciowego i sprawdź stan kabla **przed** zwinięciem go do przechowywania. Nie naprawiaj uszkodzonego kabla, wymień go na nowy.
10. Zawsze uważnie zwijaj kabel, unikając supłów.
11. W trakcie rozłączania przedłużacza nie wolno ciągnąć za kabel. Zawsze należy trzymać za wtyczki.
12. Do zasilania wolno stosować jedynie napięcie zgodne z podanym na tabliczce znamionowej.

## Kable

Używaj wyłącznie kabli o przekroju 1.5mm<sup>2</sup> i o długości maksymalnej do 25 metrów.

## Maksymalne wielkości znamionowe:

Kabel o przekroju 1.5mm<sup>2</sup>, 16 amperów, 250V prąd zmienny.

1. Kable zasilające i przedłużacze dostępne są do nabycia w Centrum Serwisowym Husqvarna.
2. Używaj wyłącznie przedłużaczy które przeznaczone są do użytku na zewnątrz.

## Przed koszeniem

1. Podczas pracy z urządzeniem zawsze używaj odpowiedniej odzieży, rękawic i butów ochronnych. Nigdy nie używaj krawatów ani zwisnej odzieży wyposażonej w zwisające paski.
2. Zawsze używaj okularów ochronnych.
3. Przed rozpoczęciem pracy z urządzeniem sprawdź czy wszystkie śruby, nakrętki i inne elementy mocujące są właściwie zabezpieczone oraz że założone są sprawne osłony zabezpieczające.
4. Wymień uszkodzone lub nieczytelne tabliczki ostrzegawczo-informacyjne.
5. Przed uruchomieniem urządzenia upewnij się, że wlot urządzenia jest pusty.
6. Nie używaj urządzenia w otoczeniu blisko stojących osób.

## Przepisy Bezpieczeństwa

### W czasie pracy

1. Używaj kosiarki wyłącznie w świetle dziennym lub przy dobrym oświetleniu sztucznym.
2. Podczas pracy, urządzenie powinno stać na trwałej, poziomej powierzchni.
3. Nie wkładaj rąk ani innych części ciała czy odzieży do komory wlotu ani w okolice ruchomych części urządzenia.
4. Nie zbliżaj twarzy ani ciała do okolic otworu wlotowego urządzenia.
5. Utrzymuj równowagę ciała przez cały czas pracy. Nie pracuj na wyścigi. Nigdy nie stój wyżej niż podstawa urządzenia, gdy ładujesz materiał do urządzenia.
6. Podczas załadunku materiałów do urządzenia, zachowaj dużą ostrożność, aby nie wprowadzić do urządzenia części metalowych, kamieni, butelek, puszek, lin, sieci ani innych ciał obcych.
7. Podczas załadunku materiałów do urządzenia, zwróć szczególną uwagę na to, aby przewód zasilania elektrycznego nie został przez pomyłkę wprowadzony do otwory wlotowego urządzenia.
8. Przez cały czas pracy uważaj na ręce i stopy szczególnie podczas rozruchu urządzenia.
9. Nie dotykaj ostrzy tnących zanim urządzenie nie zostanie odłączone od zasilania a elementy tnące zatrzymają się zupełnie.
10. Nie przechylaj urządzenia, gdy jest podłączone do zasilania.
11. Nie składaj urządzenia, gdy jest podłączone do zasilania.
12. Składając urządzenie do przechowywania proszę upewnić się, że kabel zasilający utrzymywany jest w czystości.

13. Podczas pracy urządzenia proszę upewnić się, że kabel zasilający nie jest przyciśnięty kołami ani stopkami podstawy.
14. Nie dopuść do utworzenia się pryzmy pociętego materiału wyrzuconego z urządzenia. Zapewni to prawidłowe odprowadzanie materiału z urządzenia i zabezpieczy przed cofnięciem materiału do otworu wlotowego urządzenia.
15. Wykorzystuj wyłącznie Zalecane Części Zamienne.
16. Wyjmij wtyczkę z gniazdka sieciowego:
  - przed pozostawieniem urządzenia bez dozoru na pewien czas lub do transportu
  - przed usunięciem blokady;
  - przed dokonaniem sprawdzenia, czyszczeniem lub regulacją kosiarki;
  - jeżeli urządzenie zaczyna nadmiernie drgać lub powoduje nadmierny hałas. Natychmiast sprawdź urządzenie. Nadmierne wibracje mogą powodować uszkodzenia ciała.

### Konserwacja i przechowywanie

1. Zawsze dokręcaj wszystkie nakrętki i śruby, aby być pewnym, że urządzenie pracuje bezpiecznie. Nie próbuj naprawiać urządzenia chyba, że znasz się na tym.
2. Często sprawdzaj kosz zbierający - czy nie jest uszkodzony ani zużyty.
3. Dla bezpieczeństwa wymieniaj zużyte lub uszkodzone podzespoły.
4. Wykorzystuj wyłącznie takie części zamienne, które przeznaczone są dla tego urządzenia.
5. Zachowaj ostrożność podczas składania urządzenia, aby nie zatrasnąć palców pomiędzy częściami ruchomymi i stałymi urządzenia.

**Przed rozruchem urządzenia upewnij się, że kosz zbierający jest właściwie założony oraz że Przelącznik Blokujący (D1) znajduje się we właściwej pozycji. Urządzenie nie rozpocznie pracy, jeżeli Przelącznik Blokujący nie jest właściwie ustawiony.**

#### • Uwaga

**Kosz Zbierający spełnia rolę osłony zabezpieczającej przed dostępem do noży tnących. Urządzenia nie można używać bez założonego Kosza Zbierającego.**

## Rozruch i Zatrzymanie

1. Aby uruchomić urządzenie, przekręć przelącznik sterujący w prawo na symbol  (E1).
  2. Aby zatrzymać urządzenie, przekręć przelącznik sterujący w lewo ponownie na symbol (F1).
- Popychacz służy do wprowadzania drobnych materiałów do Otworu Wlotowego (G1) tak, aby doszły do noży tnących.
  - **Nie używaj innych przedmiotów do wpychania materiału do Otworu Wlotowego.**

#### Przycisk Kasowania Przeciążenia

**Przeciążenie lub zablokowanie urządzenia powoduje jego automatyczne zatrzymanie. Po**

**krótkiej chwili, należy wcisnąć przycisk kasowania (H1) i ponownie uruchomić urządzenie.**

- **Gdy wlot urządzenia zostanie nagle zablokowany, kierunek obrotów może się automatycznie zmienić. Należy wyłączyć urządzenie i po krótkiej chwili uruchomić je ponownie.**

#### Usuwanie Blokad

Urządzenie wyposażone jest w przelącznik cofania, (J1) aby umożliwić uwolnienie zakleszczonego materiału. Obróć przelącznik sterujący w lewo na symbol , aby uruchomić tryb cofania.

## Regulacja

- **Uwaga – Regulację Płyty Tnącej przeprowadzać wyłącznie podczas pracy urządzenia. W przeciwnym wypadku można poważnie uszkodzić urządzenie, co wpłynie na utratę gwarancji.**

#### Regulacja Płyty Tnącej

**Jeżeli gałęzie nie zostały dokładnie pocięte, wymagane jest przeprowadzenie regulacji Płyty Tnącej i Noża.**

1. Podczas pracy urządzenia do przodu, włożyć będący na wyposażeniu klucz z łbem sześciokątnym w otwór znajdujący się na boku obudowy urządzenia (L1).

2. Gdy urządzenie pracuje do przodu, obracać klucz bardzo powoli w prawo do momentu aż usłyszysz jak Nóż (M1) delikatnie styka się z Płytą Tnącą (M2). **Nie należy zbyt mocno dokręcać klucza, ponieważ może to doprowadzić do bardzo poważnego uszkodzenia Płyty Tnącej oraz Noża i wpłynąć na utratę gwarancji.**
3. Wprowadzić gałęzie do Otworu Wlotowego i sprawdzić czy urządzenie dokładnie tnie gałęzie upewniając się, że urządzenie nie wymaga dodatkowej regulacji.

## Informacje z Zakresu Ochrony Środowiska

- Podczas utylizacji zużytego produktu należy zachować wymogi ochrony środowiska.
- W razie potrzeby należy skontaktować się z lokalnymi władzami w celu uzyskania informacji na temat utylizacji produktu.

Symbol  na produkcie lub jego opakowaniu oznacza, że po utracie wartości użytkowej dany wyrób nie może być traktowany tak jak inne odpady. Należy przekazać go do punktu zbiórki urządzeń elektrycznych i elektronicznych przeznaczonych do recyklingu.

Przestrzegając zalecanych zasad postępowania ze zużyтым produktem zapobiegasz ewentualnym negatywnym konsekwencjom dla zdrowia i środowiska, jakie mogłyby nastąpić w wyniku niewłaściwego sposobu pozbycia się wyrobu. Szczegółowych informacji na temat recyklingu tego produktu mogą udzielić władze lokalne, służby zajmujące się wywozem śmieci lub pracownicy sklepu, w którym produkt został zakupiony.

## Zalecana obsługa techniczna

- Produkt jest oznaczony przy pomocy srebrno-szarej tabliczki znamionowej w sposób umożliwiający jednoznaczną identyfikację.
- Zalecamy, aby produkt poddawany był przeglądowi technicznemu przynajmniej raz na rok; przy czym częstotliwość przeglądów zwiększa się jeśli urządzenie jest używane dla celów profesjonalnych.

### **INSTRUKCJA OBSŁUGI**

Akumulatorowa podkaszarka do trawy  
Pac a Shredder  
Instrukcja obsługi  
Wydanie I, 2006

<b>DANE TECHNICZNE</b>	<b>PAS-2200</b>	<b>PAS-2500</b>
Napięcie zasilania	230V	
Moc silnika	2200W	2500W
Klasa izolacji	II	
Ciężar	31.3 kg	32.5 kg

### **UWAGA !**

Znaki bezpieczeństwa na urządzeniu muszą być widoczne i utrzymywane w czystości. W razie ich uszkodzenia lub utraty należy je wymienić lub uzupełnić w autoryzowanym punkcie serwisowym

### **UWAGA !**

Podkaszarka przeznaczona jest wyłącznie do zastosowań przydomowych i nie może być używana w innym celu niż podkaszanie trawy i krawędziowanie brzegów trawnika.

Firma Flymo zastrzega sobie możliwość zmiany parametrów technicznych w ramach ciągłego unowocześniania urządzeń.

Druki gwarancji wydawane są przy zakupie urządzenia. Przepisy gwarancyjne określone są na Karcie Gwarancyjnej.

# Bezpečnostní upozornění



Pokud se výrobek nepoužívá řádným způsobem, může být nebezpečný! Výrobek může způsobit vážné zranění operátora a jiných osob. Výstražná upozornění a bezpečnostní pokyny je třeba dodržovat, aby byla zajištěna přiměřená bezpečnost a efektivnost při používání výrobku. Operátor zodpovídá za dodržování výstražných upozornění a bezpečnostních pokynů uvedených v této příručce a na výrobku.

## Vysvětlivky k symbolům na výrobku



Výstraha



Přečtěte si návod k obsluze a seznamte se s významem značek i bezpečnostních symbolů používaných v tomto návodu a na stroji



Okolo stojící osoby udržujte mimo sekačku. Nesekejte, pokud jsou v oblasti sekání osoby, především děti nebo domácí zvířata



Vypněte! Před nastavováním, čištěním anebo pokud je kabel zkroucený nebo poškozený, vytáhněte zástrčku z přívodu elektrického proudu. Kabel udržujte mimo nůž.



Nebezpečí - rotující nože. Když je zařízení v provozu, udržujte ruce mimo otvory.



Nůž se nadále otáčí po vypnutí stroje. Než se budete dílů zařízení dotýkat, vyčkejte, že se všechny díly zastaví.



Nesekejte v dešti a nenechávejte sekačku venku v dešti



Noste ochranu očí



Noste rukavice

## Všeobecné pokyny

1. Nikdy nedovolte, aby sekačku používaly děti anebo osoby, které nejsou obeznámeny s těmito pokyny. Věk obsluhy může být omezen místními předpisy.
2. Sekačku používejte pouze způsobem, popsaným v tomto návodu a k popsaným funkcím.
3. Nikdy neobsluhujte sekačku, když jste unavený, nemocný anebo pod vlivem alkoholu, drog nebo léků.
4. Obsluha nebo uživatel je zodpovědný za nehody anebo rizika jiných osob a jejich majetku.

## Pokyny k elektrickým součástem

### Důležité

**Ke spolehlivému chodu zařízení bez interference je nutné použít vidlici s 16 A pojistkou. Pokud si nejste jisti, nechejte ji zkontrolovat elektrikářem.**

1. Doporučujeme používat zařízení k omezení zbytkového proudu (RCD) ze spouštěcího proudem nepřesahujícím 30mA. Ani s RCD nelze sto procentně zaručit bezpečnost a je třeba neustále

- dodržovat bezpečné pracovní postupy. Při každém použití RCD zkontrolujte.
2. Před použitím zkontrolujte, zda není kabel poškozen. Vyměňte ho, pokud jeví známky poškození nebo stárnutí.
3. Sekačku nepoužívejte, pokud jsou elektrické kabely poškozeny anebo opotřebovány.
4. Pokud je kabel rozříznutý anebo pokud je poškozena izolace, okamžitě odpojte dodávku elektrického proudu. Nedotýkejte se elektrických součástí/ kabelu, dokud není dodávka elektrického proudu přerušena. Rozříznutý nebo poškozený kabel neopravujte. Vyměňte ho za nový.
5. Kabel musí být rozvinutý. Svinuté kabely se mohou přehřívat a snižovat účinnost výrobku.
6. Netahejte kabel kolem ostrých předmětů.
7. Před odpojením zástrčky, konektoru kabelu nebo prodlužovacího kabelu vždy vypněte přívod elektrického proudu.
8. Vypněte před vyjímáním a zasunováním sběračů koče.
9. Před svinutím kabelu k uskladnění vypněte sekačku, vytáhněte zástrčku z přívodu elektrického proudu a zkontrolujte elektrický kabel, zda nejeví známky poškození nebo stárnutí. Neopravujte poškozený kabel. Vyměňte ho za nový.
10. Kabel vždy svinujte opatrně. Vyhněte se zkroucení.
11. Nikdy nerezpojujte jakékoliv zásuvkové spoje taháním za kabel.
12. Sekačku připojujte pouze k takovému síťovému napětí, které odpovídá jmenovité hodnotě vyznačené na výrobním štítku.

## Napojení na elektrickou síť

1. K napojení na elektrickou síť je možné použít prodlužovací kabel s pohyblivou zásuvkou odolnou proti stříkající vodě. Napojení zástrčky na přívodní kabel může provést pouze osoba s příslušnou kvalifikací podle vyhlášky ČÚBP č. 50/1978 Sb. Na připojovací šňůru se musí použít kabel odpovídající ČSN 34 0350 a ČSN 37 5053. Prodlužovací šňůra nesmí být libovolně dlouhá:
  - pro délku do 40 m vodič s průřezem žil 1mm<sup>2</sup>
  - pro délku do 50 m vodič s průřezem žil 1,5mm<sup>2</sup>Používejte kabel H07RN-F
2. Zásuvka pro připojení vyžinače se doporučuje vybavit dle ČSN 33 2000-4-47 proudovým chráničem (FI). Jehož rozdílový vybavovací proud nepřekročuje 30 mA.

## Příprava

1. Vždy noste vhodný oděv, rukavice a pevnou obuv. Nenoste volné oděvy anebo takové, které mají visící čňůry nebo pásky.
2. Pořiďte si a neustále noste ochranné brýle.
3. Než budete zařízení používat, zkontrolujte, za jsou všechny zrouby, matice a jiné upínací prostředky řádně zajištěny a zda jsou kryty umístěny a v dobrém provozním stavu.
4. Vyměňte poškozené nebo nečitelné výstražné a provozní čtítky.
5. Než produkt spustíte, ujistěte se, že je plnicí otvor prázdný.
6. Produkt nepoužívejte v blízkost kolem stojících osob.

## Použití

1. Sekačku používejte pouze za denního světla nebo

## Bezpečnostní upozornění

- při dobrém umělé osvětlení.
2. Produkt používejte pouze na pevném a rovném povrchu.
  3. Nedovolte, aby se ruce ani jiné části těla nebo oděv dostaly do plnicího otvoru ani do blízkosti pohybujících se dílů.
  4. Udržujte obličej a tělo mimo plnicí otvor.
  5. Neustále si udržujte rovnováhu a postavení. Nepřetahujte se. Při zavádění materiálu nikdy nestůjte výše než základna produktu.
  6. Při zavádění materiálu do produktu postupujte se zvýšenou opatrností, aby se do produktu nedostaly kusy kovů, kameny, láhve, plechovky, lana, síť ani jiné cizí předměty.
  7. Při zavádění materiálu do produktu postupujte se zvýšenou opatrností, aby se do produktu nedostal náhodou nedostal také síťový kabel.
  8. Neustále a zvláště při zapínání motoru udržujte ruce a nohy mimo řezné nástroje.
  9. Řezných nástrojů se nedotýkejte, dokud nebude stroj odpojen ze sítě a dokud se řezné nástroje zcela nezastaví.
  10. Produkt nenakládejte, pokud je zapnuto napájení.
  11. Produkt neskládejte, pokud je zapnuto napájení.
  12. Při skládání produktu k uskladnění zajistěte, aby byl síťový kabel volný.
  13. Během používání produktu zajistěte, aby se kabel nezachytil pod koly ani opěrnými nohami.
  14. Nedovolte, aby se zpracovaný materiál nahromadil ve výstupním prostoru. Mohlo by to zabránit řádnému vyprazdňování a způsobit průchod materiálu zpět skrze vstupní otvor.
  15. Používejte pouze schválené náhradní díly.
  16. Zástěrku vytáhněte z přívodu elektrického proudu:
    - když necháváte produkt bez dohledu na jakoukoliv dobu nebo při přepravě;
    - před čištěním ucpání;
    - před kontrolou, čištěním nebo práci na zařízení;
    - pokud začne produkt vibrovat abnormálním způsobem nebo vydává neobvyklý zvuk.Okamžitě zkontrolujte. Nadměrné vibrace mohou být příčinou zranění.

### Údržba a uskladnění

1. Udržujte všechny matice a črouby utažené, aby byl zajištěn bezpečný provozní stav produktu. Produkt se nepokouchejte opravovat, pokud k tomu nejste způsobilí.
2. Často kontrolujte sběrací koč, zda není opotřeбенý nebo zda se nezhorčil jeho stav.
3. Z důvodu bezpečnosti vyměňujte opotřeбенé nebo poškozené díly.
4. Používejte pouze náhradní díly specifikované pro tento produkt.
5. Při skládání produktu postupujte opatrně, abyste si nezachytili prsty mezi pohyblivými a pevnými díly stroje.

**Než začnete produkt používat, ujistěte se, že jsou sběrací koč a ochranný spínač (D1) správně umístěny. Produkt se nespustí, pokud nebude ochranný spínač řádně umístěn.**

### • Důležité

**Sběrací koč je bezpečnostní prostředek, který brání přístupu k nožům. Produkt by se nikdy neměl používat bez sběracího koče.**

## Spouštění a vypínání

1. Produkt spustíte otočením ovládacího spínače vpravo k symbolu  (E1).
2. Produkt vypnete otočením ovládacího spínače vlevo zpět k symbolu O (F1).
- K zavádění méně objemného materiálu do vstupního otvoru je dodána tlačná tyč (G1), která umožňuje přemístit materiál k noži.
- **K zatlačování materiálu do vstupního otvoru nepoužívejte žádný jiný předmět.**

### Nulovací tlačítko při přetížení

**Při přetížení nebo zadření se produkt automaticky vypne. Po krátké době**

**stiskněte nulovací tlačítko (H1) a produkt opět spustíte.**

- **Když dojde k náhlému ucpání vstupního otvoru, směr otáčení se může automaticky změnit. Zastavte produkt a po krátké době opět spustíte**

### Odstraňování ucpávky

Produkt je vybaven spínačem zpětného chodu, aby bylo možné (J1) uvolnit zadřený materiál. Do zpětného režimu produkt uvedete otočením ovládacího spínače k symbolu. 

## Seřizování

- **Důležité: Řeznou desku seřizujte pouze za provozu produktu. Nedodržení tohoto pokynu může vést k vážnému poškození produktu a zrušení platnosti záruky.**

### Seřizování řezné desky

**Pokud nejsou větve řezány hladce, je třeba seřídít řeznou desku ve vztahu k noži.**

1. Za provozu produktu v dopředném směru vložte dodaný šestihřanný klíč do otvoru na straně pláště (L1).
2. Za provozu produktu v dopředném směru

otáčejte velice pomalu šestihřanným klíčem doprava, dokud neuslyšíte, že se nůž (M1) dotkl řezné desky (M2). Neseřizujte nadměrně. **V takovém případě by mohlo dojít k vážnému poškození řezné desky a nože a zrušení platnosti záruky.**

3. Zasuňte větve do vstupního otvoru, abyste zkontrolovali, že je řez hladký a že další seřizování není třeba.

## Informace Týjající se Životního Prostředí

- Při likvidaci výrobku na konci jeho životnosti je nezbytné zachovávat doporučené postupy s ohledem na ochranu životního prostředí.
- V případě nutnosti Vám bližší informace o likvidaci podá příslušný místní úřad.

Tento  symbol na výrobku nebo na obalu znamená, že s výrobkem nelze nakládat jako s odpadem domácnosti. Výrobek je třeba odnést do příslušného sběrného místa k recyklaci elektrických a elektronických zařízení.

Zajištěním řádné likvidace výrobku pomůžete předejít potenciálním záporným vlivům na životní prostředí a lidské zdraví, které by se mohly projevit v případě likvidace tohoto výrobku nepatřičným způsobem. Podrobnější informace o recyklaci tohoto výrobku si vyžádejte na Vašem obecním úřadu, od firmy zabývající se likvidací domácího odpadu anebo v prodejně, kde jste výrobek zakoupili.

## Servisní doporučení

- Každý výrobek je identifikován jedinečným stříbro-černým typovým štítkem.
- Důrazně doporučujeme provádět servis vašeho zařízení nejméně každých dvanáct měsíců a častěji, pokud zařízení používáte k profesionální aplikaci.

## Záruka a záruční politika

Pokud bude během záruční doby shledána vada kteréhokoliv dílu způsobená chybnou výrobou, firma Husqvarna Outdoor Products prostřednictvím svého autorizovaného servisního střediska poskytne zákazníkovi bezplatnou opravu nebo výměnu za předpokladu, že:

- Vada je nahlášena přímo autorizované opravně.
  - Je předloženo potvrzení o nákupu.
  - Vada není způsobena nesprávným používáním, nedbalostí nebo nesprávným nastavením uživatelem.
  - K vadě nedošlo běžným opotřebením.
  - Na zařízení nebyl proveden servis nebo opravy, nebylo demontováno a nebyly na něm prováděny změny osobou, která není autorizovaná firmou Husqvarna Outdoor Products.
  - Zařízení nebylo zapůjčováno.
  - Zařízení je ve vlastnictví původního kupujícího.
  - Zařízení nebylo používáno ke komerčním účelům.
- Tato záruka je dodatkem k zákonným právům zákazníka a žádným způsobem tato práva neomezuje.

Poruchy z následujících důvodů nejsou kryty, proto je důležité přečíst si pokyny v příručce operátora a porozumět, jak postupovat při obsluze a údržbě zařízení:

### Závady, které záruka nepokrývá:

- \* Vady důsledkem nenahlášení počáteční vady.
- \* Vady důsledkem náhlého nárazu.
- \* Poruchy vzniklé nepoužíváním výrobku v souladu s pokyny a doporučeními uvedenými v příručce operátora.
- \* Zařízení, která jsou zapůjčována, tato zato záruka nekryje.
- \* Dále uvedené díly jsou považovány za díly, které se opotřebovávají a jejich životnost závisí na pravidelné údržbě, a proto nejsou běžně předmětem platného nároku na náhradu škody podle záruky: nože, elektrický přívodní kabel, šezna deska
- \* **Pozor!** Firma Husqvarna Outdoor Products nepřijímá zodpovědnost podle této záruky za vady způsobené zcela nebo částečně, přímo nebo nepřímo instalací nebo výměnou částí nebo instalací dodatečných částí, které nejsou vyrobeny nebo schváleny firmou Husqvarna Outdoor Products a nebo pokud bylo zařízení jakýmkoli způsobem modifikováno.

### CZ - TECHNICKÁ DATA

	PAS-2200	PAS-2500
Šířka záběru	35 mm	40 mm
Napětí		230V
Příkon	2200 W	2500W
Posuv struny		automatický
Hmotnost bez obalu	31.3 kg	32.5 kg

### Likvidace stroje po skončení jeho životnosti

V souladu s platnými předpisy o odpadech a ochraně životního prostředí je třeba zachovat doporučené postupy likvidace jednotlivých (kovových, plastových) částí stroje, se kterými Vás seznámí nejbližší autorizované servisní místo.



# Bezpečnostne Predpisy



Pokud se výrobek nepoužívá řádným způsobem, může být nebezpečný! Výrobek může způsobit vážné zranění operátora a jiných osob. Výstražná upozornění a bezpečnostní pokyny je třeba dodržovat, aby byla zajištěna přiměřená bezpečnost a efektivnost při používání výrobku. Operátor zodpovídá za dodržování výstražných upozornění a bezpečnostních pokynů uvedených v této příručce a na výrobku.

## Vysvětlivky symbolů na vašem výrobku



Upozornenie



Starostlivo si prečítajte návod na obsluhu.



Okolostojace osoby udržiavajte mimo dosahu. Nekoste, ak sú ľudia (najmä deti, alebo zvieratá) na kosenej ploche.



Vypnite! Vytiahnite zástrčku z elektrickej siete pred nastavovaním, čistením, alebo pri zamotanom či poškodenom kábli. Kábel udržiavajte mimo dosahu čepele.



Nebezpečnosť – nože rotujú. Keď je stroj v prevádzke, nepríkladajte ruky k otvorom.



Rezný nôž sa naďalej pohybuje aj potom, čo stroj vypnete. Skôr ako sa stroja dotknete, počkajte, kým sa úplne nezastavia všetky časti stroja.



Nekoste za dažďa a nenechávajte kosačku vonku keď prší.



Používajte ochranu očí.



Používajte rukavice.

## Všeobecné pokyny

1. Nikdy nedovoľte deťom, alebo osobám neoboznámeným s týmto návodom používať kosačku. Miestne predpisy môžu obmedziť vek obsluhujúcej osoby.
2. Kosačku používajte iba tak a na také práce, ktoré sú opísané v tomto návode.
3. Nikdy neobsluhujte kosačku keď ste unavený, chorý, pod vplyvom alkoholu, drog, alebo liekov.
4. Obsluhujúca osoba, alebo užívateľ je zodpovedný za nehody a riziká spôsobené iným osobám a ich majetku.

## Elektrické pokyny

### Dôležité

Pre spoľahlivé a ničím nerušené fungovanie stroja je nutné používať zásuvku s 16 ampérovou poisťkou. Ak si nie ste istí, dajte si zásuvku skontrolovať elektrikárom.

1. Doporučujeme použiť Residual Current Device R.C.D. (zariadenie zostatkového prúdu) s

maximálnou hodnotou prúdu 30 mA.

Stopercentná bezpečnosť nemôže byť garantovaná ani s inštalovaným R.C.D. Preto je nevyhnutné vždy dodržiavať bezpečnosť práce. R.C.D. skontrolujte pri každom použití.

2. Pred použitím skontrolujte kábel, či nie je poškodený. Vymeňte ho, ak zbadáte znaky poškodenia, alebo zostarnutia.
3. Kosačku nepoužívajte, ak sú elektrické káble poškodené, alebo opotrebované.
4. Okamžite odpojte z elektrickej siete ak sa prerezal kábel, alebo porušila izolácia. Nedotýkajte sa elektrického kábla, kým nie je odpojený zo zdroja elektrického napätia. Rozrezaný, alebo poškodený kábel neopravujte. Nahraďte ho novým.
5. Káble musia byť odvinuté, zavlnité káble sa môžu prehriať a znižujú výkon vášho výrobku.
6. Kábel neťahajte okolo ostrých predmetov.
7. Vždy vytiahnite zástrčku z elektrickej siete pred odpojením kábelového konektora, alebo predĺžovacieho kábla.
8. Pred odnímaním a nasadzovaním zberného kontajnera stroj vypnite.
9. **Pred** navinutím kábla na uskladnenie vypnite kosačku, vytiahnite zástrčku zo siete a skontrolujte napájací elektrický kábel či nie je poškodený, alebo starý. Poškodený kábel neopravujte, nahraďte ho novým.
10. Vždy opatrne navíňte kábel, vyhnite sa zauzleniu.
11. Pri odpájaní kábla neťahajte za kábel, ale za koncovku.
12. Prístroj je dovolené pripájať iba na striedavý prúd o napätí, ktoré je uvedené na štítiku.

## Kábel

Používajte výhradne káble 1,5 mm<sup>2</sup> v maximálnej dĺžke 25 metrov.

### Maximálne parametre:

Kábel 1,5 mm<sup>2</sup>, 16 A, 250V AC

1. Hlavné aj predĺžovacie káble sú v predaji v miestnom servisnom stredisku záhradných výrobkov Husqvarna.
2. Používajte výhradne káble určené pre vonkajšie použitie.

## Priprava

1. Noste vždy vhodné oblečenie, rukavice a pevnú obuv. Nenoste príliš voľné oblečenie alebo také, z ktorého visia šnúrky a remienky.
2. Vždy noste ochranné okuliare.
3. Pred použitím skontrolujte, či sú všetky skrutky, matice, západky a iné upevňovacie prostriedky dobre zabezpečené a či sú ochranné kryty a krycie jednotky a na správnom mieste a funkčné.
4. Vymeňte poškodené alebo nečitateľné štítky s upozorneniami a informáciami o funkčnosti.
5. Pred naštartovaním výrobku sa uistite, že je vstupný otvor prázdny.
6. Nepoužívajte výrobok v blízkosti osôb.

## Použitie

1. Kosačku používajte iba počas dňa, alebo za dobrého umelého osvetlenia.
2. Výrobok používajte iba na pevných a rovných povrchoch.
3. Dávajte pozor, aby sa vaše ruky alebo iné časti

## Bezpečnostne Predpisy

- tela, prípadne odevu, nedostali do vstupného otvoru alebo do blízkosti pohyblivých častí stroja.
4. Tvárou a telom sa nepribližujte k vstupnému otvoru.
  5. Stále stojte pevne oboma nohami na zemi. Neprecejte svoje schopnosti. Nikdy nestojte na vyššom mieste ako stojí základňa stroja.
  6. Pri plnení výrobku materiálom buďte obzvlášť opatrní, aby sa kúsky kovu, kameňa, fliaš, konzerv, špagátov, sieťí alebo iných predmetov nedostali do vstupu.
  7. Pri plnení výrobku materiálom dávajte pozor, aby sa omylom do vstupu nedostal aj kábel prívodu elektrickej energie.
  8. Rukami a nohami na nikdy nepribližujte k rezným častiam stroja, obzvlášť pri štartovaní motora.
  9. Nedotýkajte sa rezných častí stroja skôr, ako ste stroj odpojili od zdroja elektrickej energie a kým sa tieto celkom nezastavili.
  10. Výrobok nenakláňajte počas behu motora.
  11. Výrobok neskladajte počas behu motora.
  12. Keď skladáte výrobok pred uskladnením, uistite sa, že kábel nie je zaseknutý.
  13. Počas používania výrobku kontrolujte, či sa kábel nezasekne pod kolieska alebo pod nožičky.
  14. Zabezpečte, aby sa spracovaný materiál nehromadil v mieste, kde vychádza odpad. Môže to spôsobiť plynulý odchod odpadu a tiež zapríčiniť spätné prenikanie materiálu cez vstupný otvor.
15. Používajte iba povolené náhradné diely.
  16. V nasledovných prípadoch vytiahnite zástrčku zo siete:
    - keď od výrobku odchádzate na akúkoľvek dobu a tiež pri prenášaní výrobku na iné miesto,
    - pred čistením upchatia
    - pred kontrolou, čistením, alebo prácou na zariadení
    - ak výrobok začne príliš vibrovať. Ihneď ho skontrolujte. Prílišné vibrovanie môže viesť k poraneniam.

### Údržba a uskladňovanie

1. Všetky matice, západky a skrutky vždy dobre utiahnite, aby výrobok bezpečne fungoval.
2. Pravidelne kontrolujte, či nie je kontajner na trávu opotrebovaný alebo zničený.
3. Kvôli bezpečnosti vždy vymeňte opotrebované alebo poškodené časti.
4. Používajte iba náhradné diely určené pre tento výrobok.
5. Pri nastavovaní výrobku buďte opatrní, aby sa vám prsty nezasekli medzi pohyblivé a pevné časti stroja.

**Pred začatím práce s výrobkom sa uistite, či je zberný kontajner správne umiestnený, a či je aj zámok (D1) na správnom mieste. Výrobok sa nezapne, ak zámok nebude v správnej polohe.**

### • Dôležité:

**Zberný kontajner slúži ako bezpečnostný kryt, ktorý vám bráni priblížiť sa k rezným častiam stroja. Preto by ste výrobok nemali používať bez zberného kontajnera.**

## Naštartovanie a zastavenie

1. Výrobok zapnete otočením spínača v smere hodinových ručičiek k symbolu  (E1).
  2. Výrobok vypne otočením spínača v protismere hodinových ručičiek k symbolu O (F1).
- Nachádza sa tam tlačidlo na zatlačenie menších materiálov do vstupného otvoru (G1), aby sa tieto ľahšie dostali až k reznému nožu.
  - **Nepoužívajte žiadne iné predmety na zatlačenie materiálov do vstupného otvoru.**
- Tlačidlo na resetovanie pri preťažení**  
**Pri preťažení a zaseknutí výrobku sa tento automaticky vypne. Po chvíli stlačte**

**tlačidlo resetovania (H1) a znovu naštartujte výrobok.**

- **Keď sa vstupný otvor náhle zablokuje, smer rotácie sa môže automaticky zmeniť. Výrobok vypnite a po chvíli ho znovu zapnite.**

### Odstránenie zaseknutia

Výrobok je opatrený spínačom spätného behu (J1), ktorý umožní uvoľnenie zaseknutého materiálu. Otočte spínača v protismere hodinových ručičiek k symbolu  a stroj sa zapne na spätný pohon.

## Nastavenie

- **Dôležité: Reznú platňu nastavujte len vtedy, keď stroj beží. Inak môžete vážne poškodiť výrobok, a na toto poškodenie sa nebude vzťahovať záruka.**

### Nastavenie reznej platne

**Ak sa vetvičky a halúzky nerezú hladko, je potrebné nastaviť reznú platňu k nožu.**

1. Pri pohybe smerom vpred, vsuňte šesťuholníkový kľúč, ktorý máte priložený, do otvoru na strane obalu (L1).
2. Pri pohybe smerom vpred, otočte šesťuholníkový kľúč pomaly v smere hodinových ručičiek, kým nebudete počuť, ako sa nôž (M1) mierne dotkne reznej platne (M2). **Nezatahujte príliš, mohli by ste tak spôsobiť vážne poškodenie reznej platne a noža, čo bude mať za následok neplatnosť záruky.**
3. Do vstupného otvoru dajte vetvičku a vyskúšajte, či sa prereže hladko. V takom prípade nie je potrebné žiadne ďalšie nastavovanie.

## Informácie Ohľadne Ochrany Životného Prostredia

- Pri produktoch s limitovanou životnosťou je nutné brať do úvahy ochranu životného prostredia.
- V prípade potreby získania informácií o likvidácii odpadu, kontaktujte miestny úrad.

Symbol  na výrobku alebo na jeho obale označuje, že výrobok sa nesmie považovať za domáci odpad, a musí sa odovzdať do príslušného zberného centra, kde sa zrecykluje jeho elektrické a elektronické zariadenie.

Zabezpečením správneho skartovania výrobku príspejete k prevencii potenciálnych negatívnych následkov na životné prostredie a zdravie človeka, ktoré mohli byť zapríčinené nesprávnou likvidáciou tohto výrobku. Ďalšie informácie o recyklovaní tohto výrobku sa dozviete na miestnom úrade, v organizácii, ktorá zabezpečuje likvidáciu domáceho odpadu alebo v predajni, kde ste výrobok kúpili.

## Servisné rady

- **Váš výrobok je označený originálnym štítkom striebornej a čiernej farby.**
- **Vysoko doporučujeme kontrolovať stav stroja minimálne každých dvanásť mesiacov, častejšie pri profesionálnom použití stroja.**

## Záruka a záručná politika

Firma Husqvarna Outdoor Products prostredníctvom svojich autorizovaných servisných stredísk vykoná opravu, alebo výmenu poškodeného výrobku bezplatne ak uplatní zákazník svoj nárok v čase platnosti záručnej doby a sú splnené nasledovné podmienky:

- a) závrada je nahlásená okamžite u predajcu výrobku
- b) bol predložený riadne vyplnený záručný list a pokladničný doklad
- c) závrada nebola spôsobená nesprávnym používaním, nedbalosťou alebo chybným nastavením zo strany užívateľa
- d) závrada nenastala následkom bežného opotrebovania
- e) stroj nebol nastavovaný, opravovaný, alebo rozoberaný nikým iným ako osobou autorizovanou firmou Husqvarna Outdoor Products
- f) stroj nebol nikdy prenajímaný
- g) stroj je stále vo vlastníctve pôvodného majiteľa (kupujúceho)
- h) stroj nebol používaný mimo územia Slovenskej republiky
- i) stroj nebol používaný na komerčné účely

Závady ktoré sú uvedené nižšie nespádajú do záruky a preto je veľmi dôležité aby ste si prečítali pokyny uvedené v návode na použitie zakúpeného stroja a dokonale porozumeli jeho obsahu z hľadiska ovládania a údržby.

**Záruka sa nevzťahuje na nasledovné závady:**

- 1) Výmena vyžínacieho lanka.

- 2) Závady, ktoré nastanú v dôsledku neohlásenia počiatočnej závady.
- 3) Závady, ktoré vznikli následkom nárazu na cudzí predmet
- 4) Závady, ktoré vzniknú v dôsledku nepoužívania výrobku v súlade s pokynmi a doporučeniami, ktoré sú uvedené v návode na použitie stroja.
- 5) Škody vzniknuté ohňom, nehodou, odcudzením, zničením, alebo zanedbaním starostlivosti o výrobok. Na škody vzniknuté nesprávnou inštaláciou, úpravou alebo pozmenením technických parametrov stroja a na škody vzniknuté prepravou od alebo k zákazníkovi.
- 6) Pri neoprávnenej zmene údajov v záručnom liste.
- 7) Pri preťažení výrobku

Nasledujúce položky sú považované za spotrebné diely u ktorých dochádza počas prevádzky k opotrebovaniu a ich životnosť závisí od pravidelnej údržby a preto sa na ne nevzťahujú záručné podmienky: čepele, elektrický kábel, rezný kotúč

**Upozornenie:** Firma Husqvarna Outdoor Products nepreberá akúkoľvek zodpovednosť z titulu záruky za poruchy alebo škody, ktoré vznikli v dôsledku výmeny častí stroja alebo montáž takého príslušenstva k stroju, ktoré nebolo vyrobené alebo schválené firmou Husqvarna Outdoor Products, alebo boli spôsobené akoukoľvek nepovolenou úpravou stroja.

Prepravné doprava alebo cestovné náklady nie sú predmetom tejto záruky.

## Varnostna navodila



V primeru, da Vašega izdelka ne boste uporabljali v skladu s temi navodili, je le-ta lahko nevaren! Vaš izdelek lahko povzroči resne poškodbe uporabniku in drugim osebam, zato je potrebno upoštevati vsa opozorila in varnostne napotke, da bi se zagotovila ustrezna varnost in učinkovitost med njegovo uporabo. Uporabnik je odgovoren za to, da se upoštevajo opozorila in varnostni napotki navedeni v tem priročniku in na proizvodu samem.

### Razlaga Simbolov na Vašem proizvodu



Opozorilo



Preberite navodila za uporabo in se prepričajte, da razumete vse kontrolne funkcije in njihovo delovanje.



Opazovalci naj se oddaljijo od kosilnice med košnjo. Ne kosite dokler so ljudje, posebno otroci ali domače živali v področju košnje.



Preden nastavljate, čistite ali advijate kabel, ali pa če ugotovite, da je kabel poškodovan, nemudoma izključite električni tok. Pazite, da ne pride kabel v območje rezila.



Nevarnost - vrteča se rezila. Ko naprava deluje, ne potiskajte rok v odprtine.



Po izklopu naprave se rezilo še vedno vrti. Preden se dotikate posameznih sestavnih delov naprave, počakajte, da se vsi popolnoma ustavijo.



Ne kosite v dežju in ne puščajte Vaše kosilnice zunaj, ko dežuje.



Nosite zaščitna očala.



Nosite rokavice.

### Splošna navodila

- Otrokom in odraslim, ki niso seznanjeni z temi navodili ne dovolite uporabe kosilnice. Lokalni predpisi lahko omejujejo starost uporabnika.
- Kosilnico uporabljajte samo po postopkih in v namene kot so opisani s the navodilih.
- Kosilnice ne uporabljajte, če ste utrujeni, bolani ali ste uživali alkohol, droge ali zdravila.
- Uporabnik ali upravljalec je odgovoren za nesreče ali ogrožanje drugih oseb ali njihove lastnine.

### Elektrika

#### Pomembno

**Za zanesljivo delovanje stroja brez motenj morate uporabiti vtičnico s 16-ampersko varovalko. Če niste prepričani, naj to preveri električar.**

- Priporoča se uporaba varnostne naprave (R.C.D.) s prekinjevalcem električnega toka, katerega moč ne presega 30mA. Tudi z uporabo varnostne naprave

- 100% varnost ne more biti zagotovljena, zato se pri vsaki uporabi kosilnice držite navodil za neoporečnost varnostne naprave R.C.D. preverite pred vsako uporabo.
- Če opazite znake okvare ali znake ostarelosti kabla, ga pred uporabo kosilnice takoj nadomestite z novim.
- Kosilnice ne uporabljajte, če je električni kabel poškodovan ali izrabljen.
- Takoj izključite električni tok, če je kabel prerezan ali je poškodovana izolacija. Ne dotikajte se električnega kabla dokler ne izključite električnega toka. Prerezan ali poškodovan kabel ne popravljajte. Zamenjajte ga z novim.
- Razvijte zaviti električni kabel, saj se lahko pregreje in tako zmanjša učinkovitost vašega proizvoda.
- Ne vlecite kabla okoli ostrih predmetov.
- Predno izključite vtičnik, kabelski priključek ali podaljšek izključite električni tok.
- Pred odstranjevanjem ali nameščanjem zbiralnika izklopite napravo.
- Preden navijete kabel za shranitev ga preglejte, da ni poškodovan ali postaran. Poškodovanega kabla ne popravljajte ampak ga zamenjajte z novim.
- Kabel vedno previdno zvijte in pazite, da ga ne prepognete.
- Ne vlecite električnega kabla potem, ko ste ga izključili iz vtičnice.
- Uporabljajte samo električno napetost navedeno na napisni tablici.

### Kabli

Uporabljajte samo kable s presekom 1.5mm<sup>2</sup> do 25 metrov dolžine.

#### Maximalna zmoglost :

Kabel debeljine 1.5mm<sup>2</sup> potrebuje 16amperov in 250 voltov AC

- Električni kabli in podaljški so na razpolago v pooblaščenih Husqvarna servisih za izdelke uporabne na prostem.
- Uporabljajte samo podaljške kablov, ki so posebno pripravljene za uporabo na prostem.

### Priprava

- Vedno nosite primerno obleko, rokavice in delovne čevlje. Izigibajte se ohlapnim oblačilom ali oblačilom, s katerih visijo vrvice, pentlje in podobno.
- Priskrbite si varnostna očala in jih vedno uporabljajte.
- Pred uporabo naprave preverite, ali so vsi vijaki, maticice, sorniki in druge vezi pravilno pričvrščeni ter ali so ščitniki in maske na pravih mestih ter v dobrem delovnem stanju.
- Zamenjajte poškodovane ali nečitljive opozorilne oznake in oznake, ki pojasnjujejo delovanje.
- Pred zagonom naprave se prepričajte, da je vhod podajalnika prazen.
- Izdelek naj ne deluje, kadar so v bližini ljudje.

### Uporaba

- Kosilnico uporabljajte samo pri dnevni svetlobi ali zelo močni razsvetljavi.
- Naprava lahko deluje samo na trdni, ravni podlagi.
- Ne pustite, da bi kdor koli vtikal roke, kak drug

## Varnostna navodila

- del telesa ali obleko v vhod podajalnika ali v bližino katerega koli od premikajočih se delov.
4. Obraz in telo morata biti vedno oddaljena od odprtine za vhod podajalnika.
  5. Vedno vzdržujte pravilno ravnovesje in imejte dobro oporo. Ne stegujte se predaleč. Pri podajanju materiala v napravo nikoli ne stojte višje od podnožja naprave.
  6. Pri podajanju materiala v napravo morate biti izjemno pazljivi, da vanj ne zaidejo tudi delci kovine, kamnov, steklenic, pločevink, mreži ali drugih tujkov.
  7. Pri podajanju materiala v napravo morate biti izjemno pazljivi, da vanj nenamerno ne podate tudi napajalnega kabla.
  8. Roke in noge morajo biti vedno, še posebej pa pri vklopu motorja, oddaljene od sredstev za rezanje.
  9. Sredstva za rezanje se ne dotikajte, dokler naprava ni izklopljena in napajanja in dokler se sredstva za rezanje popolnoma ne zaustavijo.
  10. Ko je naprava priključena na napajanje, je ne nagibajte.
  11. Ko je naprava priključena na napajanje, je ne zlagajte.
  12. Kadar napravo zlagate zaradi shranjevanja, poskrbite, da napajalni kabel ne bo oviran.
  13. Poskrbite, da se med uporabo naprave njen kabel ne bo ujel pod kolesa ali podporne noge.
  14. Obdelani material se ne sme kopičiti v prostoru za praznjenje. S tem bi lahko prišlo do nepravilnega praznjenja in do tega, da bi se material skozi odprtino za podajanje vračal nazaj.
  15. Uporabljajte samo odobrene nadomestne dele.
  16. Potegnite priključni kabel iz vtičnice:
    - preden pustite napravo nenadzorovano (ne glede na to, za koliko časa) ali pri transportu;
    - preden očistite zamašitev.
    - preden pregledujete, čistite ali delate na napravi.
    - če naprava začne neobičajno vibrirati ali če oddaja nenavadne zvoke. V tem primeru takoj preverite. Prevelike vibracije lahko povzročijo poškodbe.



### Vzdrževanje in shranjevanje

1. Privijte vse matice, sornike in vijake ter tako poskrbite, da bo naprava v varnem delovnem stanju. Če niste pristojni za popravljanje naprave, tega ne skušajte početi.
2. Pogosto preverjajte, ali je zbiralnik obrabljen oziroma okvarjen.
3. Zaradi varnosti zamenjajte obrabljene ali poškodovane dele.
4. Uporabljajte samo nadomestne dele, ki so specifikirani za to napravo.
5. Med zlaganjem naprave bodite previdni; preprečiti morate, da bi se prsti ujeli med premikajoče se in pritrene dele naprave.

**Pred začetkom delovanja naprave poskrbite, da bo zbiralnik pravilno nameščen in da bo spojno stikalo (D1) zanesljivo v pravem položaju. Če spojno stikalo ni v pravem položaju, se naprava ne bo zagnala.**

- **Pomembno** Zbiralnik je varnostni ščit, ki preprečuje dostop do rezil. Naprave ne smete nikoli uporabljati, če zbiralnik ni pravilno nameščen.

## Zagon in zaustavitev

1. Napravo zaženete tako, da kontrolno stikalo obrnete v smeri urnega kazalca do položaja, ki ga označuje simbol  (E1).
  2. Napravo zaustavite tako, da kontrolno stikalo obrnete v nasprotni smeri urnega kazalca do položaja, ki ga označuje simbol O (F1).
    - Za podajanje tanjšega materiala v vhod podajalnika je na voljo potisna palica (G1), s katero potisnete material do rezila.
    - **Za potiskanje materiala v vhod podajalnika ne uporabljajte nobenega drugega predmeta.**
- Gumb za ponastavitev preobremenitve**  
Če je aparat preobremenjen ali zamašen,
- se bo samodejno ustavil. Čez nekaj časa pritisnite gumb za ponastavitev (H1) in ponovno zaženite izdelek.**
- **Kadar podajalnik nenadoma postane blokiran, se smer vrtenja lahko samodejno zamenja. Ustavite izdelek in ga čez nekaj časa ponovno zaženite.**
- Odstranjevanje ovire**  
Na napravi je nameščen o stikalo za nasprotno smer gibanja (J1), s katerim lahko sprostite zagoden material. Kontrolno stikalo obrnite v nasprotni smeri urnega kazalca do položaja, ki ga označuje simbol , in tako gibanje podajalnika obrnite v nasprotno smer.

## Prilagoditev

- **Pomembno: med delovanjem naprave prilagajajte samo rezilno ploščo. Vsako drugačno ravnanje lahko vodi v resne poškodbe naprave, zaradi česar bo jamstvo postalo neveljavno.**
- Prilagajanje rezilne plošče**  
Če veje in vejice niso popolnoma prerezane, je treba rezilno ploščo prilagoditi rezilu.
1. Naprava naj teče v smeri naprej, priloženi šesterkotni ključ (imbus) pa vstavite v odprtino, ki je na stranskem delu okvirja (L1).
  2. Naprava naj še vedno teče v smeri naprej; medtem pa šesterkotni ključ (imbus) zelo počasi obračajte v smeri urnega kazalca toliko časa, dokler ne zaslišite, da se je rezilo (M1) rahlo dotaknilo rezilne plošče (M2). Pri prilagoditvi ne pretiravajte, kajti to lahko povzroči resne poškodbe rezilne plošče in rezila, zaradi česar bo jamstvo postalo neveljavno.
  3. V vhod za podajanje podajte vejo in se prepričajte, da je popolnoma prerezana in da dodatno prilagajanje ni potrebno.

## Ekološki Podatki

- Kadar se nameravate znebiti proizvoda, ki je odslužil svojo delovno dobo, morate biti pozorni na varstvo okolja.
- Če je potrebno, se za informacije o tem obrnite na občino.

Znak  na produktu ali na njegovi embalaži označuje, da se s tem produktom ne sme ravnati kot z gospodinjstskimi odpadki. Namesto tega ga je potrebno oddati na ustrezno zbirno mesto, kjer reciklirajo električno in elektronsko opremo.

Z ustreznim odlaganjem tega produkta boste pomagali preprečiti možne negativne posledice za okolje in človeško zdravje, ki bi bile v nasprotnem povzročene. Glede podrobnosti o recikliranju tega produkta prosimo kontaktirajte vaš občinski svet, komunalno podjetje ali trgovino, kjer ste produkt kupili.

## Priporočila servisiranja

- **Vaš aparat je posebno prepoznaven po srebrnem in črnem znaku kvalitete proizvoda.**
- **Priporočamo vam, da napravo servisirate vsaj enkrat na leto, pri profesionalni uporabi pa pogosteje.**

## Garancija & polica garancije

Če bi se v garancijski dobi pokazalo, da je kateri od delov aparata pokvarjen in je okvara posledica napake v proizvodnji, bo pooblaščen servis Husqvarna apratov za uporabo na prostem, brezplačno popravil ali zamenjal okvarjeni del.

- a) da, napako prijavite direktno pooblaščenemu servisu.
  - b) predložite dokazilo o nakupu .
  - c) da, napaka ni vzrok nepravilne uporabe, malomarnosti ali napačne nastavitve.
  - d) da, napaka ni posledica naravne obrabe.
  - e) da, je bila naprava servisirana, popravljena, razstavljena ali drugače strokovno vzdrževana le od osebe pooblaščenice od firme Husqvarna Outdoor Products.
  - f) da, naprava ni bila na posodo
  - g) da, je naprava last prvotnega kupca
  - h) da naprava ni bila uporabljena v tržne namene.
- \* Ta dodatek h garanciji nikakor ne zmanjšuje kupčevih zakonitih pravic.

Okvare v zvezi z vzroki navedenimi spodaj ta priročnik ne pokriva, zato je pomembno, da si preberete navodila v **Priročniku za uporabo**, da boste lahko razumeli upravljanje z Vašim proizvodom in njegovo ustrezno vzdrževanje:

### **Okvare, ki jih garancija ne pokriva**

- \* okvare, ki so nastale vsled nepravočasne prijave prvotne okvare.
- \* okvare zaradi nenadnega udarca.
- \* Okvare, ki nastanejo kot posledica neustrezne uporabe proizvoda in neupoštevanja navodil in priporočil, ki jih vsebuje priročnik za uporabo.
- \* naprave, ki se uporabljajo za izposojanje.
- \* Naslednji rezervni deli se smatrajo za potrošni material katerega življenjska doba je odvisna od rednega vzdrževanja in ne predstavljajo osnovo za garancijski zahtevek: rezila, električni kabel, rezalna plošča
- \* **Opozorilo**  
Husqvarna Outdoor Products ne prevzame garancijske odgovornosti za okvare povzročene v celoti ali delno, direktno ali indirektno z zamenjavo nadomestnih ali dodatnih delov, ki niso proizvedeni ali potrjeni kot originalni deli Husqvarna Outdoor Products. Garancijska odgovornost preneha tudi če je bila naprava kakorkoli predelana.

# Saugumas



Naudojantis netinkamai, gaminys gali būti pavojingas! Jis gali sunkiai sužeisti naudotoją ir kitus. Turi būti laikomasi visų perspėjimų ir saugos reikalavimų, norint užtikrinti gaminio saugumą ir efektyvumą. Asmuo, besinaudojantis mašina, yra atsakingas už šioje instrukcijoje esančių perspėjimų ir saugos reikalavimų laikymąsi. Niekada nesinaudokite gaminiu, jei neteisingai pritvirtinta gamintojo žolės dėžė, ar apsaugos įtaisai.

## Ant mašinos esančių simbolių paaiškinimai



Įspėjimas



Norint suprasti visų nustatymų paskirtį, įdėmiai perskaitykite visas instrukcijas.



Pašaliniai asmenys turi laikytis atokiai. Nesinaudokite mašina, kai šalia yra vaikai, ar naminiai gyvūnai.



Išjunkite! Ištraukite kištuką prieš reguliavimą, valymą, arba, jei laidas yra susipainiojęs, ar pažeistas. Laidą laikykite toliau nuo judančių dalių.



Pavojus, besisukančios geležtės. Laikykite rankas atokiai nuo plyšių, kol mašina yra įjungta.



Pjovimo geležtė sukasi toliau, kai aparatas išjungiamas. Palaukite, kol visi mašinos komponentai visiškai sustos, prieš liečiant juos.



Nenaudokite lyjant, arba palikite gaminį lauke, kol lyja.



Naudokite apsaugą akims



Dėvėkite pirštines

## Bendra

- Niekada neleiskite vaikams, arba žmonėms, naudotis šiuo gaminiu, kurie nėra susipažinę su jo naudojimo instrukcijomis. Vietiniai įstatymai gali riboti mašinos naudotojo amžių.
- Visada naudokite gaminį pagal paskirtį, aprašytą šiose instrukcijose.
- Niekada nesinaudokite mašina pavargę, sergantys, ar apsvaigę nuo alkoholio, narkotikų ar vaistų.
- Mašinos naudotojas yra atsakingas už nelaimės, ar pavojus, sukeltus kitiems žmonėms, ar jų nuosavybei.

## Elektra Dėmesio

Kad įrenginys veiktų patikimai ir be triukščių,

**būtina naudoti 16 amp maitinimo lizdą. Jei nesate tikri, paprašykite tai patikrinti elektriko.**

- Britanijos standartų institutas rekomenduoja naudoti srovės nuotėkio rėlę (R.C.D.), kuri automatiškai išjungs įtampą, atsiradus mažiausiam 30mA nuotėkiui. Net jei ir yra įrengtas R.C.D., 100% apsauga nėra garantuojama, todėl visada reikia stengtis dirbti saugiai. Patikrinkite R.C.D. kiekvieną kartą ja naudojantis.
- Prieš naudojant, patikrinkite, ar nepažeistas laidas ir jį pakeiskite, jei yra pažeidimų, ar nusidėvėjimo ženklų.
- Nenaudokite laidų, jei jie yra pažeisti, ar nusidėvėję.
- Greitai išjunkite iš elektros šaltinio, jei laidas perpjautas, ar yra sugadinta įranga. Nelieskite elektros laido, kol neišjungtas elektros šaltinis. Netaisykite ir nepajaukite pažeisto laido. Pakeiskite jį nauju.
- Prailginimo laidas turi būti išvyniotas. Suvynioti laida gali perkaisti ir sumažinti gaminio našumą.
- Netraukite laido šalia aštrių objektų.
- Visada išjunkite pagrindinį elektros šaltinį, prieš ištraukiant bet kurį kištuką, laido jungtis, ar prailginimo laidą.
- Išjunkite prieš išimant ir įdedant surinkimo dėžę.
- Prieš suvyniodami elektros laidą, išjunkite, ištraukite kištuką iš šaltinio ir patikrinkite, ar jis nepažeistas ir nesudėvėjęs. Netaisykite pažeisto laido, pakeiskite jį nauju. Naudokite tik tai Flymo laidus.
- Laidą vyniokite atsargiai, venkite užsilenkimų ir susisukimų.
- Netraukite laido, norėdami ištraukti kištuką, 12.Naudokite tik tai kintamos srovės maitinimo šaltinį, parodytą ant gaminio klasės etiketės.

## Laidai

Naudokite tik 1.5mm<sup>2</sup> skersmens laidą iki 25m ilgio daugiausiai.

### Didžiausi duomenys:

1.5 mm<sup>2</sup> skersmens laidas 16A 250V kintama srovė

- Elektros šaltinio laidas ir prailginimus galima įsigyti vietiniame serviso centre.
- Prailginimo laidai turi būti skirti naudoti lauke.

## Pasiruošimas

## Naudojimas



## Saugumas

1. Naudokite gaminį tiktai dienos šviesoje, arba, esant geram dirbtiniam apšvietimui.
2. Gaminį naudokite ant tvirto, vienodo lygio paviršiaus.
3. Nekiškite rankų, kitų kūno dalių, ar rūbų, į padavimo įėjimą, ar prie bet kurios judančios dalies.
4. Veidą ir kūną laikykite toli nuo padavimo įėjimo angos.
5. Išlaikykite pusiausvyrą ir tinkamą kojų padėtį. Nepersitempkite. Niekada nestovėkite aukštesniame lygyje nei gaminys, kai pjaunate.
6. Pjaudami būkite labai atsargūs, kad į mašiną nepatektų metalo gabalai, akmenys, buteliai, skardinės, virvės, tinklai, ar kiti pašaliniai objektai.
7. Pjaudami, taip pat žiūrėkite, kad neužvažiuotumėte ant elektros laido.
8. Rankas ir kojas laikykite atokiai nuo pjovimo srities, ypatingai įjungiant ir išjungiant.
9. Nelieskite pjovimo srities, kol neišjungta mašina iš elektros šaltinio ir, kol pjovimo dalys visiškai nesustoją.
10. Nekilnokite gaminio, kol jis neišjungtas.
11. Nepakuokite gaminio, kol jis neišjungtas.
12. Pakuojant gaminį sandėliavimui, įsitinkinkite, kad laidas būtų laikomas saugiai.
13. Kol naudojates gaminiumi, užtikrinkite, kad laidas nepatektų po ratais, ar po pagalbinėmis kojulėmis.
14. Neleiskite apdirbtai medžiai kauptis išmetamojoje angoje. Tai gali sukliudyti tinkamą išmetimą ir gali įvykti medžiagos atatranka per padavimo įėjimą.
15. Pakeitimui naudokite tiktai patvirtintas dalis.
16. Ištraukite kištuką iš elektros šaltinio:
  - paliekant įrenginį be priežiūros bet kuriam laiko tarpui;
  - pašalinant blokavimą;
  - prieš tikrinant, valant, ar dirbant įrenginyje;
  - jei įrenginys pradės keistai drebėti. Tuoj pat patikrinkite. Perdėta vibracija gali sukelti sužalojimus.



### Eksploatavimas ir laikymas

1. Laikykite visus varžtus, veržles ir sraigtus tvirtai priveržtus, užtikrinant gaminio saugų naudojimą. Nebandykite remontuoti gaminio, jei nežinote, kaip tai daroma,
2. Dažnai patikrinkite, ar nesusidėvėjusi surinkimo dėžė.
3. Dėl saugumo pakeiskite susidėvėjusias ir pažeistas dalis.
4. Keičiamos dalys turi būti skirtos specialiai šiam gaminiumi.
5. Pakuodami gaminį būkite atsargūs, kad pirštai nepatektų tarp judančių ir nejudančių mašinos dalių.

**Prieš naudojantis produktu užtikrinkite, kad surinkimo dėžė įstatyta teisingai ir sujungimo mygtukas (D1) yra vietoje. Gaminys neįsijungs, jei sujungimo mygtukas bus neteisingoje padėtyje.**

- **Surinkimo dėžė yra apsauga, kuri neleidžia patekti prie pjovimo geležčių. Gaminys niekada neturėtų būti naudojamas be surinkimo dėžės**

## Įjungimas ir išjungimas

1. Norėdami įjungti gaminį, pasukite valdymo rankenėlę laikrodžio rodyklės kryptimi iki simbolio  (E1).
2. Norėdami išjungti gaminį, pasukite valdymo rankenėlę prieš laikrodžio rodyklę, atgal ant simbolio  (F).
- Yra pridėta pastūmimo lazdelė, kad galėtumėte pastumti smulkesnes medžiagas prie pjovimo geležčių.
- Nenaudokite jokių kitų objektų, norėdami pastumti medžiagą į padavimo įėjimą.

### Perkrovos atstatymo mygtukas

**Perkrovus, užkimšus prietaisą, mechanizmas automatiškai išsijungia.**

**Praėjus trumpam laiko tarpui, paspauskite atstatymo mygtuką (H1) ir prietaisą įjunkite iš naujo.**

- **Kai padavimo anga yra staiga užblokuojama, sukimosi kryptis gali pasikeisti automatiškai. Išjunkite prietaisą ir po trumpo laiko tarpo įjunkite iš naujo.**

### Kliūties pašalinimas

Gaminyje yra eigos pakeitimo jungiklis (J1), kurį įjungus, mašina gali paleisti įstrigusią medžiagą. Norėdami pakeisti eigą, pasukite valdymo rankenėlę prieš laikrodžio rodyklę ties simboliu .

## Reguliavimas

- **Svarbu: - Pjovimo plokštę reguliuokite tik gaminiumi veikiant. Kitaip galite stipriai sugadinti mašiną, kuriai garantija tokiu atveju nebegalios.**

### Pjovimo plokštės reguliavimas

**Jei šakos ir šakelės nenupjaunamos švariai, reikalingas pjovimo plokštės reguliavimas.**

1. Kol gaminys veikia priekine kryptimi, įkiškite pridedamą šešiakampį raktą į skylę, esančią gaubto šone (L1).

2. Kol gaminys veikia priekine kryptimi, lėtai pasukite raktą laikrodžio rodyklės kryptimi, kol išgirsite, kad pjovimo geležtė (M1) nestipriai liečia pjovimo plokštę (M2). **Jeigu per daug nureguliuosite, galite stipriai pažeisti pjovimo plokštę ir pjovimo geležtę, dėl kurių garantija nebegalios.**
3. Įkiškite šaką į padavimo įėjimą norėdama įsitikinti, ar ji bus švariai nupjauta, ir ar reikalingas tolimesnis reguliavimas.

## Aplinkos informacija

- Produkto veikimo pabaigoje, prieš išmetant jį, reikia atsižvelgti į aplinką.
- Jei reikia, susisiekite su vietine valdžia dėl išmetimo informacijos.

Simbolis  ant gaminio, ar ant jo pakuotės, parodo, kad jis negali būti traktuojamas kaip buitinė atlieka. Vietoj to jis bus perduotas į reikiamą surinkimo vietą elektros įrangos perdirbimui. Užtikrinus, kad gaminy bus pašalintas teisingai,

Jūs padėsite užkirsti kelią potencialiems neigiamiems padariniams gamtai ir žmonių sveikatai, kurie gali būti padaryti dėl neteisingo elgimosi su nenaudojamu gaminiu. Dėl detalesnės produkto išmetimo informacijos, susisiekite su vietine valdžia, Jūsų namų šiukšlių išvežimo tarnyba ar parduotuve, kur pirkote gaminį.

## Techninės priežiūros rekomendacijos

- Jūsų produktas yra identifikuojamas pagal sidabrinę ir juodą gaminio klasės etiketę.
- Mes rekomenduojame, kad Jūsų gaminy būtų techniškai apžiūrimas kas 12 mėnesių, ir dažniau, profesionaliai naudojant.

## Garantija ir garantijos politika

Jeigu kuri nors dalis turi defektų, dėl klaidingos gamybos, garantijos metu Husqvarna lauko gaminiai, per įgaliotus remonto meistrus pašalins gedimą, arba nemokamai pakeis, jei:

- (a) Apie gedimą pranešama įgaliotam meistriui.
  - (b) Pateikiamas pirkimo įrodymas;
  - (c) gedimas atsirado ne dėl netinkamo naudojimo, nepriežiūros, ar klaidingo naudotojo reguliavimo.
  - (d) gedimas neatsirado dėl susidėvėjimo ir pažeidimų.
  - (e) mašina nebuvo apžiūrima, taisoma, išardoma asmens, neįgalioto Husqvarna lauko gaminių įmonės.
  - (f) mašina nebuvo nuomojama.
  - (g) mašina priklauso pradiniam pirkėjui.
  - (h) mašina nebuvo naudojama komercinėje veikloje.
- \* Ši garantija papildo ir jokiais būdais nepažeidžia kliento teisių.

Pastarieji gedimai yra nepadengiami, todėl labai svarbu susipažinti su instrukcijomis, esančiomis šiame vartotojo vadove.

### **Negarantiniai gedimai**

- \* Susidėvėjusių, ar pažeistų geležčių pakeitimas;
- \* Gedimai, atsiradę nepranešus apie pirminį gedimą.
- \* Gedimai dėl netikėtų susidūrimų
- \* Gedimai, atsiradę nesilaikant šio vartotojo vadovo instrukcijų.
- \* Mašinoms, naudojamoms nuomai, garantija netaikoma;
- \* Sekantys elementai yra vertinami, kaip nusidėvintys, ir jų ilgaamžiškumas priklauso nuo priežiūros, todėl dažniausiai jiems garantija netaikoma: geležtės, elektros laidai, Pjovimo peilis

### **\* Dėmesio!**

Husqvarna Lauko Gaminiai nepriima atsakomybės dėl defektų, kurie atsirado pakeičiant gaminio dalis ne originaliomis Husqvarna Lauko Gaminų dalimis, ar dėl bet kokių modifikavimų.

# Меры предосторожности



При неправильном использовании газонокосилка может быть опасна! Ваша газонокосилка может причинить серьезные ранения оператору и другим людям, поэтому необходимо следовать предупреждениям и инструкциям по безопасности, чтобы обеспечить приемлемую безопасность и эффективность при использовании Вашей газонокосилки. Оператор является ответственным за следование предупреждениям и инструкциям по безопасности, указанным в этом руководстве и на газонокосилке. Никогда не используйте газонокосилку, если сборник срезанной травы или заслоны, установленные производителем, не находятся в правильном положении.

Объяснение символов на Вашей газонокосилке



Предупреждение



Внимательно прочитайте инструкции по использованию, чтобы убедиться, что Вы поняли, как действуют все устройства управления.



Не подпускайте никого к месту работы. Остановите работу, если люди, особенно дети, или домашние животные, находятся в опасной зоне.



Выключите! Выньте штепсель из розетки электрической сети перед регулировкой, очисткой или если кабель загнулся или был поврежден. Держите кабель в стороне от движущихся частей.



Опасность – вращающиеся лезвия. Держите руки в стороне от отверстий во время работы машины.



Режущие лезвия продолжают вращаться после выключения машины. Подождите, пока все детали машины полностью не остановятся перед тем, как до них дотрагиваться.



Не используйте газонокосилку под дождем и не оставляйте ее снаружи, если идет дождь.



Используйте защиту для глаз



Используйте перчатки

## Общие положения

- Никогда не позволяйте детям или людям, не ознакомившимся с этими инструкциями, использовать газонокосилку. Местные законы могут ограничивать возраст оператора.
- Используйте газонокосилку только так, как описано в инструкциях и только для целей, для которых она предназначена.
- Никогда не работайте с газонокосилкой, если Вы устали, больны или находитесь под воздействием алкоголя, транквилизаторов или лекарств.
- Оператор или пользователь несет ответственность за несчастные случаи или риск по отношению к другим людям или их собственности.

## Электрическая часть

**Важно** Для безотказной и без помех работы изделия необходимо использовать розетку с плавким предохранителем на 16 ампер. Если Вы не уверены в этом, пожалуйста, вызовите

## электрика, чтобы проверить розетку.

- Британский институт стандартов рекомендует использование устройства защиты от токов замыкания на землю с током размыкания не больше, чем 30 мА. Даже с установленным устройством защиты от токов замыкания на землю не может быть гарантирована 100% безопасность и поэтому всегда необходимо следовать правилам безопасной работы. Проверьте Ваше устройство защиты от токов замыкания на землю каждый раз, когда Вы его используете.
- Перед использованием газонокосилки проверьте, не поврежден ли кабель, и замените его, если есть признаки повреждения или износа.
- Не используйте газонокосилку, если электрические кабели повреждены или изношены.
- Немедленно отсоедините газонокосилку от электрической сети, если кабель разрезан или повреждена изоляция. Не дотрагивайтесь до электрического кабеля, пока газонокосилка не будет отсоединена от сети. Не чините разрезанный или поврежденный кабель. Замените его новым кабелем.
- Ваш электрический кабель должен быть развернут. Свернутые кабели могут перегреться и уменьшить эффективность работы Вашего триммера.
- Не тяните кабель вокруг острых предметов.
- Всегда отсоединяйте газонокосилку от розетки электрической сети перед тем, как отсоединить любой штепсель, кабельный соединитель или кабель-удлинитель.
- Выключите машину перед тем, как снять или установить сборник измельченного сырья.
- Выключите газонокосилку, выньте штепсель из розетки и проверьте, не поврежден ли или не изношен ли кабель электропитания перед тем, как сматывать кабель для хранения. Не чините поврежденный кабель, замените его новым кабелем. Используйте для замены только кабель Flymo.
- Всегда тщательно сматывайте кабель, избегая образования петель.
- Никогда не тяните за кабель, чтобы отсоединить какой-либо штепсель.
- Используйте только электрическое напряжение переменного тока, указанное на этикетке с характеристиками изделия.

## Кабели

Используйте только кабель размера 1,5 мм<sup>2</sup> максимальной длиной до 25 метров.

### Максимальные характеристики:

Кабель размера 1,5 мм<sup>2</sup> для напряжения переменного тока 250 вольт, 16 ампер.

- Кабели электропитания и кабели-удлинители можно приобрести в Вашем местном авторизованном сервисном центре.
- Используйте только кабели-удлинители, специально изготовленные для применения на открытом воздухе.

## Подготовка к работе

- Всегда носите подходящую одежду, перчатки и крепкие ботинки. Избегайте носить просторную одежду или одежду с висящими шнурами или завязками.
- Приобретите и всегда носите защитные очки.
- Перед использованием машины проверьте, чтобы все гайки, болты, винты и другие крепежные детали были крепко закручены, а заслоны и экраны были на месте и в хорошем рабочем состоянии.
- Замените поврежденные или неразборчивые предупреждающие и рабочие этикетки.
- Перед началом работы изделия убедитесь, что отверстие для подачи сырья является пустым.
- Не работайте с пылесосом в присутствии

## Меры предосторожности

посторонних людей.

### Использование

1. Используйте газонокосилку только при дневном свете или хорошем искусственном свете.
2. Используйте изделие только на твердой ровной поверхности.
3. Не позволяйте рукам или какой-либо другой части тела или одежды попасть внутрь отверстия для подачи сырья или быть вблизи какой-либо движущейся части.
4. Держите лицо и тело в стороне от отверстия для подачи сырья.
5. Всегда сохраняйте равновесие и устойчивость. Не старайтесь дотягиваться далеко. Никогда не стойте на более высоком уровне, чем основание измельчителя, когда в него подается сырье для измельчения.
6. Во время подачи в машину сырья для измельчения будьте крайне осторожны, чтобы в нем не было кусков металла, камней, бутылок, банок, веревок, сетей и других посторонних объектов.
7. Во время подачи в машину сырья для измельчения будьте крайне осторожны, чтобы кабель электропитания также случайно не попал в машину.
8. Всегда держите руки и ноги в стороне от режущих поверхностей и особенно когда Вы включаете электродвигатель.
9. Не прикасайтесь к режущим частям прежде, чем машина будет отсоединена от источника электропитания и режущие части полностью не остановятся.
10. Не наклоняйте измельчитель, когда он подключен к источнику электропитания.
11. Не складывайте измельчитель, когда он подключен к источнику электропитания.
12. При складывании измельчителя для хранения, пожалуйста, убедитесь, что кабель

электропитания не запутан.

13. Во время использования измельчителя обеспечьте, чтобы кабель не попал под колеса или не запутался вокруг опор.
14. Не позволяйте обрабатываемому сырью скапливаться у разгрузочного отверстия. Это может препятствовать нормальной разгрузке и может послужить причиной выброса сырья через отверстие подачи.
15. Для замены используйте только детали, предназначенные специально для Вашего измельчителя.
16. Выньте штепсель из розетки:
  - перед тем, как оставить машину без присмотра на какое-то время или во время перемещения;
  - перед тем, как почистить засор;
  - перед проверкой, очисткой или работой над газонокосилкой;
  - если машина начала ненормально вибрировать. Немедленно проверьте. Чрезмерная вибрация может послужить причиной ранения.

### Уход и хранение



1. Держите все гайки, болты и винты крепко закрученными для обеспечения безопасного состояния машины. Не пытайтесь ремонтировать машину, если Вы не являетесь опытным электриком.
2. Часто проверяйте сборник измельченного сырья на износ и старение.
3. Для безопасности заменяйте изношенные или поврежденные детали.
4. Для замены используйте только детали, предназначенные специально для этого измельчителя.
5. Будьте осторожны во время складывания измельчителя, чтобы избежать захватывания пальцев между его движущимися и неподвижными частями.

**Перед тем, как начать работу с машиной, убедитесь, что сборник измельченного сырья установлен правильно и блокировочный переключатель (D1) находится на своем месте. Изделие не начнет работать, если блокировочный переключатель расположен неправильно.**

### Важно!

**Сборник измельченного сырья является заслоном, который предотвращает доступ к режущим лезвиям. Изделие никогда не должно использоваться без сборника измельченного сырья, установленного на своем месте.**

## Запуск и остановка

1. Чтобы осуществить запуск машины, поверните управляющий переключатель по часовой стрелке на символ  (E1).
  2. Чтобы остановить машину, поверните управляющий переключатель против часовой стрелки обратно на символ  (F1).
- Для подачи менее объемного материала в отверстие подачи предусматривается палка для проталкивания (G1), которая помогает сырью достичь режущего лезвия.
  - **Не используйте никакой другой объект для проталкивания сырья в отверстие подачи.**
- Кнопка возврата в исходное состояние после перегрузки**

**При перегрузке и засоре пылесос**

**автоматически останавливается. После короткого перерыва во времени нажмите кнопку возврата в исходное состояние (H1) и включите пылесос снова.**

- **Когда отверстие подачи внезапно закупоривается, направление вращения может автоматически переключиться. Остановите пылесос и после короткого перерыва во времени включите его снова.**

### Очистка затора

Изделие оборудовано реверсивным переключателем (J1), чтобы дать возможность высвободить застопоренное сырье. Поверните управляющий переключатель против часовой стрелки на символ , чтобы включить режим обратного хода.

## Регулировка

- **Важно:- Регулируйте режущую пластину только когда машина работает. В противном случае это может привести к серьезному повреждению Вашей машины и в результате Ваша гарантия станет недействительной.**
- Регулировка режущей пластины**
- Если ветви и прутья аккуратно не разрезаны, тогда требуется регулировка режущей пластины относительно режущего лезвия.
1. Во время работы машины в пропускающем направлении вставьте поставляемый шестигранный ключ в отверстие на боку корпуса (L1).

2. Во время работы машины в пропускающем направлении очень медленно поворачивайте шестигранный ключ по часовой стрелке до тех пор, пока не услышите, что режущее лезвие (M1) слегка касается режущей пластины (M2). **Не переустанавливайте при регулировке, потому что это может послужить причиной серьезного повреждения режущей пластины и режущего лезвия, и в результате Ваша гарантия станет недействительной.**
3. Дайте ветку в отверстие подачи, чтобы проверить, что она разрезается аккуратно и что дальнейшей регулировки не требуется.

## Информация по охране окружающей среды

При выбрасывании изделия в конце срока службы следует позаботиться об охране окружающей среды. При необходимости свяжитесь с Вашей местной администрацией, чтобы получить информацию об утилизации.

Символ  на изделии или на упаковке показывает, что это изделие нельзя выбрасывать вместе с бытовым мусором. Вместо этого оно должно быть отнесено на подходящий сборный пункт для утилизации электрического и электронного оборудования.

Обеспечив, чтобы это изделие было выброшено правильным образом, Вы можете предотвратить потенциальные негативные последствия для окружающей среды и здоровья людей, что могло бы случиться при неправильном обращении с этим изделием, выброшенным в бытовой мусор. Для более подробной информации об утилизации этого изделия, пожалуйста, свяжитесь с офисом Вашего местного совета, службой удаления бытового мусора или с магазином, где Вы приобрели это изделие.

## Рекомендации по техническому обслуживанию

- Ваша газонокосилка однозначно идентифицируется по серебристо-черной этикетке с характеристиками изделия.
- Мы настоятельно рекомендуем проводить техническое обслуживание изделия по крайней мере каждые двенадцать месяцев и более часто, если изделие используется профессионально.

## Гарантия и гарантийная политика

Если во время гарантийного периода какая-либо деталь будет признана дефектной из-за неправильного изготовления, компания Husqvarna Outdoor Products через своих мастеров из авторизованных сервисных центров бесплатно произведет ее ремонт или замену для клиента, при условии, что:

- О дефекте было сообщено непосредственно авторизованному мастеру.
  - Будет предъявлено доказательство покупки прибора.
  - Дефект не был получен в результате неправильного использования, небрежности или неправильной регулировки прибора потребителем.
  - Неисправность не случилась из-за обычного износа.
  - Машина не обслуживалась, не ремонтировалась, не разбиралась или не была испорчена каким-либо лицом, не авторизованным компанией Husqvarna Outdoor Products.
  - Машина не была сдана внаем.
  - Машина является собственностью первичного покупателя.
  - Машина не использовалась в коммерческих целях.
- \* Эта гарантия является дополнением к законным правам клиента и ни в какой мере не уменьшает его законных прав.

Неисправности, случившиеся из-за нижеперечисленных случаев, не покрываются этой гарантией, поэтому важно, чтобы Вы прочитали инструкцию, содержащиеся в этом Руководстве оператора и поняли, как работать с Вашей машиной и осуществлять за ней уход.

### **Неисправности, не покрываемые гарантией**

- \* Замена изношенных или поврежденных лезвий.
- \* Неисправности, полученные в результате первоначальной неисправности, о которой не было сообщено.
- \* Неисправности, полученные в результате внезапного удара.
- \* Неисправности, полученные в результате не использования продукта в соответствии с инструкциями и рекомендациями, содержащимися в этом Руководстве оператора.
- \* Машины, сданные внаем, не покрываются этой гарантией.
- \* Следующие нижеперечисленные элементы рассматриваются как детали, подверженные износу, и срок их службы зависит от регулярного ухода и, следовательно, они обычно не являются субъектами юридически действительного гарантийного требования: лезвия, кабель электропитания, Режущая пластина.
- \* **Предупреждение!**  
Компания Husqvarna Outdoor Products не принимает обязательств по этой гарантии по неисправностям, вызванным в целом или частично, прямо или косвенно, установкой деталей для замены или дополнительных деталей, не изготовленных или не утвержденных компанией Husqvarna Outdoor Products, или по машине, которая была изменена каким-либо способом.

# Ohutus



Antud toode võib vale kasutamise korral ohtlik olla! Toode võib põhjustada nii kasutajale kui ka teistele tõsisid kahjustusi, hoiatuste ja ohutusnõuete järgimine on ohutuse ning toote tõhusa kasutamise tagamiseks väga oluline. Nii selles kasutusjuhendis kui ka tootel olevate hoiatuste ja ohutusnõuete järgimise eest vastutab kasutaja. Ärge mitte kunagi kasutage antud toodet kui rohkust või tootjapoolsed kaitsed ei ole paigas.

## Teie tootel olevate sümbolite seletused



Hoiatus



Lugege kasutusjuhised hoolikalt läbi, veendumaks, et saate aru kõikidest nuppudest ning nende funktsioonidest.



Hoidke eemalseisjad tööalast kaugemal. Ärge kasutage antud toodet inimeste (eriti laste) või siis loomade juuresolekul.



Lülitage välja! Eemaldage juhe pistikupesast enne seadistamist, puhastamist, läbipõimunud või kahjustada saanud juhtme korral. Hoidke juhe liikuvatest osadest eemal.



Ohtlikud pöördterad. Hoidke käed masina töötamise ajal avadest eemal.



Lõiketera jätkab pöörlemist peale masina väljalülitamist. Enne masina osade puutumist oodake, kuni need täielikult seisma jäänud.



Ärge kasutage vihmaga või jätke toodet vihma kätte.



Kasutage silmakaitsmeid



Kasutage kindaid

## Üldine

1. Ärge mitte kunagi lubage antud toodet kasutada lastel või neid juhised mittetundvatel isikutel. Vastavalt kohalikele eeskirjadele võib kasutaja vanus olla piiratud.
2. Kasutage antud toodet ainult selles kasutusjuhendis kirjeldatud viisil ja eesmärkidel.
3. Ärge mitte kunagi kasutage antud toodet kui te olete väsinud, haige või alkoholi, uimastite või ravimite mõju all.
4. Niiduki operaator või kasutaja vastutab teiste inimestega või nende varaga juhtunud õnnetuste või ohtude eest.

## Elektriline

### Oluline Masina

Seadme kindlaks ja häirevabaks tööks on vajalik kasutada 16 amprilise kaitsmega pistikupesaga. Kui

## te ei ole kindel, siis laske elektrikul kontrollida.

1. Briti Standardite Instituut soovib kasutada rikkevoolukaitseid kuni 30mA. Isegi peale rikkevoolukaitsete installeerimist ei saa tagada 100%st ohutust ning tuleb järgida ohutu töötamise tava. Kontrollige oma rikkevoolukaitseid alati enne selle kasutamist.
2. Enne kasutamist kontrollige, et juhe ei oleks kahjustatud; kahjustuse või kulumismärkide korral asendage see uuega.
3. Ärge kasutage antud toodet kui elektrijuhtmed on kahjustatud või kulunud
4. Eemaldage koheselt pistik vooluvõrgust kui juhtmesse tekib sisselõige või kui juhtme isolatsioon saab kahjustada. Ärge puutuge juhet enne kui see on vooluvõrgust lahti ühendatud. Ärge parandage sisselõikega või kahjustusega juhet. Asendage see uuega.
5. Elektritoitejuhe peab olema lahti keritud, sest keritud juhtmed võivad üle kuumeneda ja vähendada seadme tõhusust.
6. Ärge tõmmake juhet kui läheduses on teravaid esemeid.
7. Enne pistikust, juhtme ühendusklemmist või pikendusjuhtmest lahti ühendamist lülitage alati vooluvõrk välja.
8. Enne kogumiskasti eemaldamist või kinnitamist lülitage masin välja.
9. Lülitage välja, eemaldage pistik vooluvõrgust, ning enne juhtme kokkukerimist kontrollige, et juhe ei oleks kahjustatud või kulunud. Ärge parandage kahjustatud juhet, vaid asendage see uuega. Kasutage ainult Flymo varujuhet.
10. Kerige juhe alati ettevaatlikult kokku, vältides sõlmi.
11. Ärge mitte kunagi tõmmake juhet ükskõik millises ühendusest eemaldamiseks.
12. Kasutage ainult toote kasutusvõimsuse tabelis näidatud vahelduvvoolu pinget.

## Juhtmed

Kasutage ainult 1,5mm<sup>2</sup> paksusega juhet, mis on maksimaalselt 25 meetri pikkune.

### Maksimaalne kasutusvõimsus:

1,5mm<sup>2</sup> paksusega juhe 16A/250V vahelduvvoolus

1. Elektrivoolu juhtmed ja pikendus on saadaval kohalikus heakskiidetud teeninduskeskuses.
2. Kasutage ainult spetsiaalselt väljas kasutamiseks mõeldud pikendusjuhtmeid.

## Ettevalmistamine

1. Kandke alati vastavat riietust, kindaid ja tugevaid jalanõusid. Vältige avarate või nõõridega riiete või lipsude kandmist.
2. Hankige endale ning kandke ohutusprille kogu aeg.
3. Enne masina kasutamist kontrollige, kas kõik kruvid, mutrid, poldid ja teised kinnitid on korralikult kinni ning kaitsed ja varjed õiges kohas ning töökorras.
4. Eemaldage kahjustada saanud või mitte loetavad hoiatus- ja kasutussildid.
5. Enne masina käivitamist veenduge, et selle

## Ohutus

sissesööt on tühi.

6. Ärge kasutage toodet kõrvaliste isikute läheduses.

### Kasutamine

1. Kasutage antud toodet ainult päevavalguses või hea kunstvalgustuse korral.
2. Kasutage antud toodet ainult kindlal ja tasasel pinnal.
3. Hoidke käed ja teised kehaosad või riided sissesöödust või muudest liikuvatest osadest eemal.
4. Hoidke nägu ja keha sissesööduavast eemal.
5. Hoidke pidevalt tasakaalu ja kindlat jalgealust. Ärge üle pingutage. Ärge mitte kunagi seiske muru sissesööte ajal masina tasemest kõrgemal.
6. Muru sissesööte ajal vaadake väga hoolikalt, ega metalltükke, kivisid, pudeleid, purke, nõore, võrke või muid võõraid objekte masinasse ei satuks.
7. Muru sissesööte ajal jälgige hoolikalt ka seda, et voolujuhe ei satuks kogemata masina sissesöötu.
8. Hoidke käed ja jalad alati lõikeosadest eemal, eriti mootori sisselülitamise ajal.
9. Ärge puutuge lõikeosasid enne kui masin on vooluvõrgust lahtihendatud ning need on täielikult peatunud.
10. Ärge kallutage masinat vooluallika töötamise ajal.
11. Ärge pange masinat kokku vooluallika töötamise ajal.
12. Pannes masinat hoiustamiseks kokku, veenduge, et voolujuhe jääb puhtaks.
13. Tootet kasutamisel veenduge, et juhe ei jääks

rataste või tugijalgade alla kinni.

14. Ärge laske kogutud murul tühjendamiselasse kuhjuda. See takistada korralikku tühjendamist ning põhjustada muru väljapaiskumise sissesööduavast.

15. Kasutage ainult heakskiidetud varuosasid.

16. Eemaldage pistik vooluvõrgust:

- enne toote mingiks ajaks järelvalveta jätmist või transportimise ajal;
- enne ummistuse eemaldamist;
- enne seadme kontrollimist, puhastamist või selle kallal tegutsemist;
- juhul kui niiduk hakkab tavatult värisema või ebaharilikku häält tegema. Kontrollige seda koheselt. Liigne värisemine võib põhjustada vigastusi.

### Hooldamine ja hoiustamine

1. Hoidke kõik mutrid, poldid ja kruvid korralikult kinni, et olla kindel seadme ohutus töökorras. Ärge proovige toodet ise parandada, välja arvatud juhul kui te olete selleks kompetentne.
2. Kontrollige regulaarselt kogumiskasti kulumise või halvenemise suhtes.
3. Ohutuse eesmärgil vahetage kulunud või kahjustada saanud osad välja.
4. Kasutage ainult spetsiaalselt sellele tootele mõeldud varuosi.
5. Ettevaatust toote kokkupanemise ajal, et vältida näppude kinnijäämist masina liikuvate ja fikseeritud osade vahele.

**Enne masina kasutamist veenduge, et kogumiskast on korralikult paigas ning interluku pöörang (D1) on kindlalt kinni. Kui interluku pöörang on valesti, siis ei hakka masin tööle.**

### • Oluline

**Kogumiskast on ohutuskaitseks, mis takistab juurdepääsu lõiketeradele. Antud toodet ei tohiks mitte kunagi kasutada ilma kogumiskastita.**

## Käivitamine ja seiskamine

1. Tootet käivitamiseks keerake juhtnuppu päripäeva  märgile (E1).
  2. Tootet seiskamiseks keerake juhtnuppu vastupäeva, tagasi O märgile (F1).
  - Vähem mahukama materjali ette andmiseks sissesöötu (G1) on kaasas lükkepulk, mis võimaldab materjalil ulatuda lõiketerani.
  - **Ärge kasutage mitte ühtegi teist objekti materjali sissesöötu lükkamiseks.**
- Ülekoormuse algseadistusnupp**  
**Toote ülekoormus ja kinni kiilumine põhjustavad masina automaatse**

**peatumise. Mõne aja pärast vajutage algseadistusnuppu (H1) ning taaskäivitage toode.**

- **Kui masina sissesööt blokeerub järsku, siis võib pöörlemise suund automaatselt ümber lülituda. Peatage toode ning käivitage see mõne aja pärast taas.**

### Ummistuse eemaldamine

Tootel on pöördlülit (J1), mis vabastab ummistunud materjali. Pöördre\_jimile lülitamiseks keerake juhtnuppu vastupäeva vastavale  märgile.

## Reguleerimine

- **Oluline: Reguleerige lõikeketast ainult masina töötamise ajal. Ebaõnnestumise korral võib teie masin saada olulisi kahjustusi ning garantii võib kaotada kehtivuse.**

### Lõikeketta reguleerimine

**Kui oksade ja võrsete niitmine ei õnnestu korralikult, siis on vaja reguleerida lõikeketas lõiketera vastu.**

1. Tootet edaspidises suunas töötamise ajal sisestage kaasasolev kuuskantvõti raami

küljel olevasse auku (L1).

2. Tootet edaspidises suunas töötamise ajal keerake kuuskantvõtit hästi aeglaselt päripäeva suunas kuni on kuulda, et lõiketera (M1) käib kergelt lõikeketta (M2) vastu. **Ärge üle reguleerige, kuna see võib põhjustada olulisi kahjustusi nii lõikekettale kui ka lõiketerale, ning teie garantii võib kaotada kehtivuse.**
3. Sisestage oksaharu sisselaskeavasse, et kontrollida, kas lõikus on korralik, ning edasine reguleerimine ei ole vajalik.



## Keskkonnateave

- Keskkonnateadlikkusega tuleb arvestada „oma aja ära elanud“ toote utiliseerimise puhul.
- Vajadusel pöörduge utiliseerimisteabe saamiseks kohaliku omavalitsuse poole.

Tootel või pakendil olev sümbol  viitab sellele, et antud toodet ei tohi käsitleda olmejäätmetena. See tuleb viia hoopis elektriliste ja elektrooniliste seadmete ümber töötlemiseks mõeldud kogumispunkti.

Tagades selle toote korrektse utiliseerimise, aitate vältida keskkonnale ja inimelule tekkida võivaid negatiivseid tagajärgi, mille põhjuseks võib olla antud toote vale käitlemine. Antud toote ümber töötlemise kohta edasise teabe saamiseks pöörduge palun oma kohaliku omavalitsuse, olmejäätmete käitlemisega tegeleva ettevõtte või toote edasimüüja poole.

## Hooldussoovitused

- Teie toode on unikaalselt identifitseeritud hõbedase ja musta kasutusvõimsuse tabeli abil.
- Me soovitame tungivalt hooldada oma seadet vähemalt iga 12 kuu järel, professionaalsel eesmärgil kasutades isegi tihedamini.

## Garantii ja garantiipoliis

Juhul kui ükskõik millise osa tootjapoolne defektsus leiab kinnitust garantiiperioodi jooksul, parandab või asendab Husqvarna Outdoor Products, volitatud hooldajate kaudu vea tasuta kui:

- (a) Veast teatatakse otse volitatud hooldajat.
  - (b) Esitatakse ostu tõestav t\_ekk.
  - (c) Viga ei ole põhjustatud valest kasutamisest, hooletust või vigasest seadistamisest.
  - (d) Viga ei ole tulenenud kulumisest või mõranemisest.
  - (e) Masinat ei ole hooldanud, parandanud, lahti võtnud või näppinud ükski Husqvarna Outdoor Products'i poolt volitamata isik.
  - (f) Masinat ei ole välja laenutatud.
  - (g) Masina omanikuks on selle algne ostja.
  - (h) Masinat ei ole kasutatud kaubanduslike eesmärkidel.
- \* See garantii lisandub kliendi seadusjärgsetele õigustele, ning ei kahanda neid mitte mingil määral.

Järgnevatel põhjustel tekkinud vead ei käi garantii alla, mistõttu on oluline, et te loete antud kasutusjuhendis olevad juhised läbi, ning mõistate kuidas masinat kasutada ning hooldada:

### **Vead, mis ei käi garantii alla**

- \* Kulunud või kahjustatud lõiketerade vahetamine.
- \* Vead, mis tulenevad esialgsest veast teavitamata jätmisest.
- \* Järsust kokkupõrkest tulenevad vead.
- \* Vead, mis tulenevad toote kasutamisest viisil, mis ei ole vastavuses selles kasutusjuhendis olevate juhiste ja soovitustega.
- \* Väljalaenutatud masinatele garantii ei kehti.
- \* Järgmised esemed on kuluvad osad ning nende eluiga sõltub regulaarsest hooldusest, ning seetõttu need ei käi tavaliselt kehtiva garanti all: lõiketerad, elektrivoolujuhe, lõikeketas

### **\* Hoiautus!**

Husqvarna Outdoor Products ei võta endale garantiivastutust defektide eest, mis on põhjustatud täielikult või osaliselt, otseselt või kaudselt Husqvarna Outdoor Products'i poolt mitte heakskiidetud varuosade või lisaosade kinnitamisest, või kui masinat on mingilgi määral muudetud.

# Drošība



Ja šo izstrādājumu neizmanto pareizi, tas var būt bīstams! Šis izstrādājums var nopietni savainot operatoru un citus cilvēkus. Izmantojot šo izstrādājumu, jāievēro visi brīdinājumi un drošības norādījumi, lai nodrošinātu piemērotu drošības un efektivitātes līmeni. Operators ir atbildīgs par šo rokasgrāmatā iekļauto un uz izstrādājuma atzīmēto brīdinājumu un drošības norādījumu ievērošanu. Nekad neizmantojiet šo izstrādājumu, ja ražotāja nodrošinātais zāles savācējgrozks vai aizsargi neatrodas pareizajā stāvoklī.

## Uz izstrādājuma norādīto simbolu skaidrojums



Brīdinājums



Uzmanīgi izlasiet lietotāja norādījumus, lai pārliecinātos, ka pārzināt visas kontrolierīces un to funkcijas.



Neļaujiet jums pietuvoties citiem cilvēkiem. Nestrādājiet ar izstrādājumu, kamēr tā tuvumā atrodas citi cilvēki, it īpaši bērni, kā arī mājdzīvnieki.



Izslēdziet! Pirms regulēšanas vai tīrīšanas, kā arī tad, ja kabelis ir sapinies vai bojāts, atvienojiet kontaktdakšu no elektrotīkla.



Bīstami, rotējoši asmeņi. Kamēr mašīna darbojas, netuviniet rokas atverēm.



Griešanas asmens turpina griezties arī pēc tam, kad mašīna ir izslēgta. Pagaidiet, līdz visi mašīnas komponenti ir pilnībā apstājušies, pirms pieskaraties tiem.



Neizmantojiet šo izstrādājumu lietū, kā arī neatstājiet to ārā lietus laikā.



Izmantojiet acu aizsardzības līdzekļus.



Uzvelciet cimdus.

## Vispārīgi jautājumi

1. Nekad neļaujiet šo izstrādājumu izmantot bērniem vai personām, kas nav apmācītas darbam ar to. Iespējams, operatora vecuma ierobežo vietējie noteikumi.
2. Izmantojiet šo izstrādājumu tikai tādā veidā un tādu funkciju veikšanai, kādas aprakstītas šajos norādījumos.
3. Nekad nestrādājiet ar šo izstrādājumu, kad esat noguris, slims vai lietojis alkoholu, narkotikas vai medikamentus.
4. Operators vai lietotājs ir atbildīgs par negadījumiem vai riskiem, kas apdraud citas personas vai to īpašumu.

## Elektrība

### Svarīgi

**Lai aparāts darbotos droši un bez traucējumiem,**

**jāizmanto kontaktligzda, kas nodrošina 16 ampēru stipru strāvu. Ja neesat par to pārliecināts, ļaujiet, lai to pārbauda elektriķis.**

1. Lielbritānijas Standartu institūts iesaka izmantot atlikušās strāvas ķēdes ierīci (R.C.D.) ar strāvas atslēgšanas funkciju, kas nodrošina, ka tās stiprums nepārsniedz 30mA. Pat ja ir uzstādīta R.C.D., 100% drošību tā garantēt nevar, un drošības apsvērumi jāievēro vienmēr. Pārbaudiet savu R.C.D. katru reizi, kad to izmantojat.
2. Pirms lietošanas pārbaudiet kabeli, vai tas nav bojāts, un nomainiet to, ja manāmas bojājumu vai novecošanas pazīmes.
3. Neizmantojiet šo izstrādājumu, ja elektrības kabeli ir bojāti vai nodiluši.
4. Nekavējoties atvienojiet kabeli no elektrotīkla, ja tas ir pārgriezts vai ja tam ir bojāta izolācija. Nepieskarieties elektrības kabelim, kamēr nav atvienota elektropadeve. Nelabojiet pārgrieztu vai bojātu kabeli. Nomainiet to pret jaunu.
5. Elektrības kabelim ir jābūt attrinātam; rītiļi satīti kabeli var pārkarst un samazināt ierīces efektivitāti.
6. Nevelciet kabeli ap asiem priekšmetiem.
7. Pirms kontaktdakšas, kabeļa savienotāja vai pagarinātāja atvienošanas vienmēr atslēdziet galveno elektropadeves slēdzi.
8. Pirms savākšanas kārbas noņemšanas vai piestiprināšanas izslēdziet mašīnu.
9. Atslēdziet, atvienojiet kontaktdakšu no elektrotīkla un pārbaudiet elektrības vadu, vai tas nav bojāts vai novecojis, pirms satinat to uzglabāšanai. Nelabojiet bojātu vadu, nomainiet to pret jaunu. Izmantojiet tikai Flymo rezerves kabeli.
10. Kabeli vienmēr tiniet uzmanīgi, nepieļaujiet tā salocīšanos.
11. Nekad neraujiet kabeli, lai atvienotu kādu kontaktdakšu.
12. Izmantojiet tikai maiņstrāvu ar tādu spriegumu, kāds norādīts uz izstrādājuma datu uzlīmes.

## Kabeļi

Izmantojiet tikai 1,5mm<sup>2</sup> izmēra kabeli, kurš nav garāks par 25 metriem.

### Maksimālais novērtējums:

- 1,5mm<sup>2</sup> izmēra kabelis, 16 ampēri, 250 volti, maiņstrāva
1. Elektropadeves vadus un pagarinātājus var iegādāties jūsu vietējā apstiprinātajā apkopes centrā.
  2. Izmantojiet tikai tādus pagarinātājus, kas īpaši paredzēti lietošanai ārpus telpām.

## Sagatavošanās

1. Vienmēr valkājiet piemērotu apģērbu, cimdus un izturīgus apavus. Nevalkājiet brīvu apģērbu vai brīvi kritošas auklas, vai kaklasaites.
2. Iegādājieties vienmēr valkājiet aizsargbrilles.
3. Pirms mašīnas izmantošanas pārbaudiet, vai visas skrūves, uzgriežņi un cita veida stiprinājumi ir kārtīgi nostiprināti un vai visi aizsargi un sieti atrodas savās vietās un ir labā darba kārtībā.
4. Nomainiet bojātās vai nesalasāmās brīdinājumu un norādījumu uzlīmes.
5. Pirms izstrādājuma iedarbināšanas pārliecinieties, ka padeves atvere ir tukša.
6. Nedarbiniet šo trimmeri cilvēku tuvumā.

## Drošība

### Izmantošana

1. Izmantojiet izstrādājumu tikai dienas gaismā vai labā maksīgajā apgaismojumā.
2. Strādājiet ar šo izstrādājumu tikai uz stingras, līdzena virsmas.
3. Nepiešaujiet, ka rokas vai kāda cita ķermeņa vai apģērba daļa nonāk padeves atverē vai kādas kustīgas detaļas tuvumā.
4. Netuviniet seju un ķermeni padeves atverei.
5. Vienmēr saglabājiet labu līdzsvaru un pietiekamu saskari ar zemi. Nesniedzieties pārāk tālu. Ievadot materiālu izstrādājumā, nekad nestāviet augstāk par tā pamatnes līmeni.
6. Ievadot materiālu izstrādājumā, esiet īpaši piesardzīgs, lai tajā nebūtu metāla gabalu, akmeņu, pudeļu, bundžu, virves gabalu, tīklu vai citu svešķermeņu.
7. Ievadot materiālu izstrādājumā, esiet īpaši piesardzīgs, lai neievadītu tajā arī elektropadeves kabeli.
8. Nekad nepietuviniet rokas un kājas griešanas daļai, it īpaši motora ieslēgšanas laikā.
9. Nepieskarieties griešanas daļai, pirms mašīna ir atvienota no elektrotīkla un griešanas daļa ir pilnībā apstājusies.
10. Nesasveriet izstrādājumu, kad tas ir pieslēgts elektrotīklam.
11. Nesalokiet izstrādājumu, kad tas ir pieslēgts elektrotīklam.
12. Salokot izstrādājumu, lai novietotu to uzglabāšanai, lūdzu, pārliecinieties, ka neesat tajā ielocījis elektropadeves vadu.
13. Kamēr izmantojat izstrādājumu, nodrošiniet, lai

14. kabeli neiespiestu zem riteņiem vai atbalsta kājņām.
15. Nepieļaujiet, ka izvadīšanas zonā uzkrājas pārstrādātais materiāls. Tas var kavēt pareizu materiāla izvadīšanu, kā rezultātā materiālu var atstāt atpakaļ caur padeves atveri.
16. Izmantojiet tikai apstiprinātas rezerves daļas.
17. Atvienojiet kontaktakšus no elektropadeves:
  - pirms atstājat izstrādājumu bez uzraudzības uz jebkādu laikaposmu, kā arī transportēšanas laikā;
  - pirms nosprostojuma atbrīvošanas;
  - pirms ierīces pārbaudīšanas un tīrīšanas vai citu darbu veikšanas ar to;
  - ja izstrādājums sāk neparasti vibrēt vai no tā atskan divaini trokšņi. Nekavējoties pārbaudiet. Pārlietu liela vibrācija var izraisīt savainojumus.

### Apkope un uzglabāšana

1. Nodrošiniet, lai visi uzgriežņi un skrūves būtu cieši pievilkts, lai būtu pārliecināts, ka izstrādājums ir drošā darba kārtībā. Nemēģiniet labot izstrādājumu, ja jums nav šim darbam nepieciešamo zināšanu.
2. Bieži pārbaudiet savākšanas kābu, vai tā nav nodilusi vai sabojājusies.
3. Drošības nolūkos nomainiet nodilušas vai bojātas detaļas.
4. Izmantojiet tikai tās rezerves daļas, kas šim izstrādājumam norādītas.
5. Izstrādājuma salocīšanas laikā piesargieties, lai neiesprostotu pirkstus starp mašīnas kustīgajām un nekustīgajām detaļām.

**Pirms izstrādājuma izmantošanas pārliecinieties, ka savākšanas kārba ir pareizi novietota un ka bloķēšanas slēdzis (D1) ir droši nostiprināts savā vietā. Izstrādājums neiedarbosies, ja bloķēšanas slēdzis nebūs pareizi izvietots.**

### • Svarīgi

**Savākšanas kārba ir aizsargierīce, kas neļauj piekļūt griešanas asmeņiem. Izstrādājumu nevajadzētu nekad izmantot, kad tam nav uzstādīta savākšanas kārba.**

## Iedarbināšana un apturēšana

1. Lai iedarbinātu šo izstrādājumu, pagrieziet vadības slēdzi pulksteņrādītāja kustības virzienā līdz simbolam  (E1).
  2. Lai apturētu izstrādājumu, pagrieziet vadības slēdzi atpakaļ pretēji pulksteņrādītāja kustības virzienam līdz O simbolam (F1).
- Ievadot padeves atverē (G1) neliela izmēra materiālu, var izmantot bīdīstieni, lai materiāls sasniegtu griešanas asmeni.
  - Materiāla iebīdīšanai padeves atverē neizmantojiet citus objektus.

### Pārslodzes atiestates poga

**Pārslodze, iesprūdumi trimmerī var izraisīt**

**aparāta automātisku apstāšanos. Pēc neilga laika nospiediet atiestates pogu (H1) un vēlreiz iedarbiniet trimmeri.**

- **Kad pēkšņi tiek bloķēts barošanas bloks, griešanas virziens var pārslēgties automātiski. Apturiet trimmeri un pēc neilga laika to vēlreiz iedarbiniet.**

### Nosprostojuma atbrīvošana

Izstrādājums ir aprīkots ar atpakaļgaitas slēdzi (J1), ar kura palīdzību var atbrīvot iestrēgušu materiālu. Pagrieziet vadības slēdzi pretēji pulksteņrādītāja kustības virzienam, lai pārslēgtu mašīnu atpakaļgaitas režīmā. 

## Regulēšana

- **Svarīgi:- griešanas plāksni regulējiet tikai tad, kad izstrādājums darbojas. Pretējā gadījumā varat sabojāt izstrādājumu un zaudēt tā garantiju.**

### Griešanas plāksnes regulēšana

**Ja zarus un žaģarus kārtīgi nesagriez, nepieciešama griešanas plāksnes stāvokļa regulēšana attiecībā pret griešanas asmeni.**

1. Izstrādājumam darbojoties parastajā virzienā, ievietojiet komplektā iekļauto sešstūra atslēgu korpusa sānos izvietotajā atverē (L1).

2. Izstrādājumam darbojoties parastajā virzienā, ļoti lēni pagrieziet sešstūra atslēgu pulksteņrādītāja kustības virzienā, līdz dzirdams, ka griešanas asmens (M1) nedaudz pieskaras griešanas plāksnei (M2). **Nepievelciet pārāk cieši, jo tā var nopietni sabojāt griešanas plāksni un griešanas asmeni un zaudēt garantiju.**
3. Ievadiet padeves atverē zaru, lai pārbaudītu, vai to precīzi sagriež un vai nav nepieciešama turpmāka regulēšana.

## Vides informācija

- Utilizējot izstrādājumu pēc tā kalpošanas mūža beigām, jāņem vērā vides apsvērumi.
- Ja nepieciešams, vaicājiet par utilizāciju attiecīgajai vietējai iestādei.

Šis simbols  uz izstrādājuma vai tā iepakojuma norāda, ka ar šo izstrādājumu nedrīkst rīkoties kā ar mājāsaimniecības atkritumiem. Tā vietā tas jānodod attiecīgajā atkritumu savākšanas punktā, lai veiktu elektriskā un elektroniskā aprīkojuma pārstrādi otrreizējai izmantošanai.

Nodrošinot ka šī izstrādājuma pareizu utilizāciju, jūs palīdzēsiet novērst tā iespējamo negatīvo ietekmi uz vidi un cilvēku veselību, ko varētu izraisīt šī izstrādājuma nepareiza izmešana atkritumos. Lai saņemtu plašāku informāciju par šī izstrādājuma pārstrādāšanu otrreizējai izmantošanai, lūdzu, sazinieties ar savu vietējo pašvaldības biroju, mājāsaimniecības atkritumu utilizācijas pakalpojumu sniedzēju vai veikalu, kurā iegādājāties šo izstrādājumu.

## Apkopes ieteikumi

- Jūsu izstrādājumu identificē izstrādājuma unikālā datu uzlīme, kas ir sudraba un melnā krāsā.
- Mēs iesakām veikt izstrādājuma apkopi vismaz reizi divpadsmit mēnešos vai biežāk, ja to izmanto profesionāli.

## Garantijas & garantiju politika

Ja garantijas periodā konstatē, ka kāda no detaļām ir defekta, jo tā ir ražošanas brāķis, Husqvarna Outdoor Products ar savu pilnvaroto remontdarbu speciālistu starpniecību bez maksas salabo vai nomaina to, ja vien:

- par defektu paziņots tieši pilnvarotajam remontdarbu veicējam;
- iesniegts pirkumu apliecināošs dokuments;
- defektu nav izraisījis nepareiza izmantošana, lietotāja nolaidība vai nepareiza regulēšana;
- defekts nav radies normāla nodiluma rezultātā;
- neviena persona, ko Husqvarna Outdoor Products nav pilnvarojis, nav veikusi mašīnas apkopes darbus vai remontdarbus, nav to izjaukusi vai neatļauti iejaukusies tās darbībā;
- mašīna nav bijusi iznomāta;
- mašīna pieder tās sākotnējam pircējam;
- mašīna nav izmantota komerciāliem mērķiem.

\* Šī garantija papildina klienta ar likumu noteiktās tiesības un nekādi neierobežo tās.

Turpmāk norādīto iemeslu izraisītos defektus garantija nesedz, tādēļ ir svarīgi, lai jūs izlasītu šajā operatora rokasgrāmatā ietvertos norādījumus un saprastu, kā izmantot savu mašīnu un veikt tās apkopi.

### Defekti, ko garantija nesedz:

- \* nolietotu vai bojātu asmeņu nomaiņa;
- \* defekti, ko izraisījis neinformēšana par sākotnējiem defektiem;
- \* defekti, kas radušies pēkšņa trieciena rezultātā;
- \* defekti, kas radušies tādēļ, ka izstrādājums nav izmantots saskaņā ar šajā operatora rokasgrāmatā ietvertajiem norādījumiem un ieteikumiem;
- \* Šī garantija neattiecas uz mašīnām, kas tikušas iznomātas.
- \* Turpmāk norādītos elementus uzskata par dilstošām detaļām, un to kalpošanas mūžs ir atkarīgs no regulārajiem apkopes darbiem, un tādēļ parasti garantijas prasības uz tiem nevar attiecināt: asmeņi, elektropadeves vads, Griezējasmenis
- \* Uzmanību!

Husqvarna Outdoor Products neuzņemas garantijas saistības attiecībā uz defektiem, ko daļēji vai pilnībā, tieši vai netieši izraisījis tādu rezerves daļu vai papilddetāļu uzstādīšana, ko Husqvarna Outdoor Products nav ražojusi vai apstiprinājusi, vai mašīnas pielāgošana jebkādā veidā.

# Siguranța



Dacă nu este utilizat corespunzător, acest produs poate fi periculos! Produsul poate provoca răni grave utilizatorului și persoanelor din jur, din acest motiv, trebuie respectate avertismentele și instrucțiunile privind siguranța pentru a asigura securitatea și eficiența utilizării produsului. Utilizatorul este responsabil de respectarea avertismentelor și instrucțiunilor privind siguranța din acest manual și de pe produs. Utilizați produsul numai dacă cutia pentru iarbă sau capacele de protecție livrate de producător sunt montate în poziția corectă.

## Semnificația simbolurilor de pe produsul dumneavoastră



Avertisment



Citiți cu atenție instrucțiunile de utilizare pentru a vă asigura că ați înțeles toate comenzile și rolul acestora.



Țineți spectatorii departe. Nu utilizați mașina când în apropiere se află alte persoane, în special copii sau animale de casă.

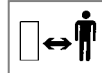

Opriti mașinal Scoateți ștecherul din priză înainte de a efectua reglări, curățire sau dacă cablul este incurcat sau deteriorat. Țineți cablul departe de elementele mobile.



Discuri rotative periculoase. Când mașina este pornită țineți mâinile departe de deschizături.



Discul continuă să se rotească după ce mașina este oprită. Înainte să le atingeți, așteptați până când toate piesele mașinii se opresc.



Nu utilizați mașina când plouă și nu lăsați produsul în ploaie.



Purtați ochelari de protecție



Purtați mănuși

## Generalități

1. Nu permiteți folosirea produsului de către copii sau persoanele nefamiliarizate cu aceste instrucțiuni. Reglementările locale pot restricționa vârsta utilizatorului.
2. Folosiți produsul numai în modul și pentru funcțiile descrise în aceste instrucțiuni.
3. Niciodată nu utilizați produsul dacă sunteți obosit, bolnav sau dacă vă aflați sub influența alcoolului, drogurilor sau a medicamentelor.
4. Operatorul sau utilizatorul este responsabil pentru accidentarea sau expunerea la pericole a altor persoane sau bunuri.

## Electricitatea

### Importanți

Pentru o funcționare fiabilă și lipsită de

interferențe a echipamentului, este nevoie de utilizarea unei prize prevăzute cu o siguranță de 16 A. Dacă nu sunteți sigur în această privință, solicitați ajutorul unui electrician.

1. Institutul de Standarde Britanic recomandă utilizarea unui dispozitiv de curent rezidual (R.C.D.) cu un curent de declanșare de cel mult 30 mA. Nici cu un dispozitiv de curent rezidual (R.C.D.) nu se poate garanta o siguranță de 100 %, din acest motiv, întotdeauna trebuie respectate măsurile privind siguranța muncii. Verificați întotdeauna dispozitivul de curent rezidual când utilizați mașina.
2. Înainte de utilizare, examinați cablul pentru depistarea deteriorărilor, înlocuiți-l dacă sunt vizibile semne de deteriorare sau uzură.
3. Nu utilizați produsul dacă cablurile electrice sunt deteriorate sau uzate.
4. Deconectați imediat alimentarea cu energie electrică dacă cablul s-a tăiat sau dacă izolația s-a deteriorat. Nu atingeți cablul electric până când nu s-a deconectat alimentarea cu energie electrică. Nu reparați un cablu tăiat sau deteriorat. Înlocuiți-l cu unul nou.
5. Prolungitorul trebuie desfăcut; cablurile înfășurate se pot supraîncălzi și pot reduce eficiența produsului.
6. Nu trageți cablul în jurul obiectelor ascuțite.
7. Întotdeauna deconectați alimentarea cu energie electrică înainte de a scoate un ștecher, conector sau prelungitor.
8. Opriti mașina înainte de a demonta sau monta cutia colectoare.
9. **Înainte** să înfășurați cablul pentru depozitare, opriti mașina, deconectați alimentarea cu energie electrică și verificați cablurile de alimentare pentru depistarea deteriorării sau uzurii. Nu reparați cablul deteriorat, înlocuiți-l cu unul nou. Folosiți numai cablu de schimb Flymo.
10. Întotdeauna înfășurați cu grijă cablul, evitați răsucirea.
11. Nu trageți de cablu pentru a deconecta ștecherule.
12. Folosiți numai alimentarea cu curent alternativ la tensiunea indicată pe plăcuța indicatoare a produsului.

## Cablurile

Utilizați numai cablu cu secțiunea de 1,5 mm<sup>2</sup> având o lungime de maximum 25 metri.

**Sarcină maximă:** Cablu cu secțiunea de 1,5 mm<sup>2</sup>, 16 A la 250 Vca

1. Cabluri de alimentare și prelungitoare pot fi procurate de la Centrul de service local autorizat.
2. Utilizați numai prelungitoare destinate special pentru folosire în aer liber.

## Pregătirea

1. Întotdeauna purtați haine, ochelari de protecție și pantofi corespunzători. Evitați purtarea îmbrăcămintei desfăcute sau care are cordoane sau cravată care atârnă.
2. Obțineți și purtați întotdeauna ochelari de protecție.
3. Înainte să utilizați mașina, examinați dacă toate butoanele, piulițele, șuruburile și alte elemente de fixare sunt bine prinse, capacele de protecție și grătarele sunt montate și se află în bună stare

## Siguranța

de funcționare.

4. Înlocuiți plăcuțele de avertisment și de operare deteriorate sau ilizibile.
5. Înainte de pornirea produsului, asigurați-vă că gura de alimentare este goală.
6. Nu utilizați produsul în apropierea trecătorilor.

### Utilizarea

1. Utilizați produsul numai la lumina zilei sau în lumină artificială corespunzătoare.
2. Utilizați produsul numai pe suprafețe stabile și nivelate.
3. Nu introduceți mâinile sau nici o altă parte a corpului sau hainele în gura de alimentare și nu le apropiați de piesele în mișcare.
4. Țineți departe fața și corpul de gura de alimentare.
5. Întotdeauna mențineți un echilibru și sprijin corespunzător. Nu vă întindeți prea tare. Când alimentați produsul, niciodată nu stați la o înălțime mai mare decât baza produsului.
6. Când alimentați produsul aveți mare grijă să nu introduceți bucăți de metal, pietre, sticle, bidoane, frânghii, plase sau alte obiecte străine.
7. Când alimentați produsul aveți mare grijă să nu introduceți accidental și cablul de alimentare al produsului.
8. Țineți întotdeauna departe mâinile sau picioarele de componentele ascuțite și mai ales atunci când porniți motorul.
9. Nu atingeți componentele de tăiere înainte de decuplarea alimentării cu energie electrică a mașinii și oprirea completă a componentelor de tăiere.
10. Nu înclinați produsul când motorul de alimentare este în funcțiune.
11. Nu împachetați produsul când motorul de

alimentare este în funcțiune.

12. Când împachetați produsul pentru a-l depozita, păstrați curat cablul de alimentare.
13. În timpul utilizării produsului asigurați-vă că cablul de alimentare nu este prins sub roți sau picioarele de susținere.
14. Nu permiteți acumularea materialului procesat în zona de descărcare. Acest lucru poate împiedica descărcarea corespunzătoare și poate reîntoarce materialul în gura de alimentare.
15. Utilizați numai piese de schimb aprobate.
16. Deconectați alimentarea cu energie electrică:
  - înainte de a lăsa produsul nesupravegheat pentru orice perioadă de timp sau când îl transportați;
  - înainte de a curăța o înfundare;
  - înainte de a verifica, curăța sau efectua lucrări pe aparat;
  - dacă produsul începe să vibreze anormal sau produce zgomot neobișnuit. Efectuați imediat o verificare. Vibrațiile excesive pot provoca vătămări.

### Întreținerea și stocarea

1. Mențineți strânse toate piulițele, șuruburile și butoanele pentru a avea siguranța că produsul poate fi exploatat în condiții de siguranță. Nu încercați să reparați produsul numai dacă aveți competența necesară.
2. Verificați frecvent cutia colectoare pentru a depista uzura sau deteriorarea.
3. Pentru siguranță, înlocuiți piesele uzate sau deteriorate.
4. Utilizați numai piese de schimb destinate acestui produs.
5. Aveți grijă în timpul împachetării produsului pentru a preveni prinderea degetelor între piesele mobile și fixe ale mașinii.

**Înainte de utilizarea produsului, asigurați-vă că cutia colectoare este poziționată corect și comutatorul de interblocare (D1) este bine montat. Produsul nu va porni dacă comutatorul de interblocare nu este bine fixat.**

### • Important

**Cutia colectoare este un dispozitiv de protecție care împiedică accesul la discurile de tăiere. Niciodată nu utilizați produsul fără cutia colectoare montată.**

## Pornirea și oprirea

1. Pentru a porni produsul, rotiți spre dreapta comutatorul de control, spre simbolul  (E1).
  2. Pentru a opri produsul, rotiți spre stânga comutatorul de control, înapoi spre simbolul O (F1).
- Pentru alimentare cu material mai puțin voluminos, este livrată o baghetă de îndesare (G1) ce vă permite să introduceți materialul spre discurile de tăiere.
  - **Nu utilizați nici un alt obiect pentru a împinge materialul în gura de alimentare.**
- Buton de resetare a supraîncărcării**  
**Supraîncărcarea și blocarea produselor provoacă oprirea automată a echipamentului.**

**După o scurtă perioadă, apăsați butonul de resetare (H1) și reporniți produsul.**

- **Când gura de alimentare este blocată pe neașteptate, direcția de rotație se poate schimba în mod automat. Opriți echipamentul și după o scurtă perioadă de timp, reporniți-l.**

### Desfundarea

Produsul este dotat cu un comutator de inversare (J1) pentru a permite eliberarea materialelor blocate. Pentru a comuta în mod invers, rotiți spre stânga comutatorul de control, spre simbol. 

## Reglajele

- **Important: - Reglați plăcuța de tăiere numai în timpul funcționării produsului. În caz contrar, puteți produce defecțiuni grave produsului și pierdeți valabilitatea garanției.**

### Reglarea plăcuței de tăiere

**Dacă crenguile și crenguțele nu sunt tăiate în întregime, este necesară reglarea plăcuței de tăiere față de discul de tăiere.**

1. Având produsul pornit normal, introduceți cheia livrată împreună cu produsul în orificiul de pe

partea laterală a carcasei (L1).

2. Având produsul pornit normal, rotiți cheia spre dreapta foarte încet până când se aude că discul de tăiere (M1) atinge ușor plăcuța de tăiere (M2). **Nu rotiți excesiv, întrucât puteți deteriora grav plăcuța de tăiere și discul de tăiere și pierdeți valabilitatea garanției.**
3. Introduceți o creangă în gura de alimentare pentru a verifica dacă aceasta se taie complet și dacă sunt necesare reglaje suplimentare.

## Informații privind mediul

- Se va lua în considerare responsabilitatea în ceea ce privește mediul când se trece la deșeurile produsului ajuns la "sfârșitul ciclului de viață".
- Dacă este necesar, contactați autoritatea locală pentru informații privind trecerea la deșeurile a produsului.

Simbolul  de pe produs sau de pe ambalajul său indică faptul că este posibil ca acest produs să nu poată fi tratat ca deșeu casnic. În schimb, trebuie predat la un centru de colectare a deșeurilor pentru reciclarea echipamentelor electrice și electronice.

Asigurându-vă că acest produs a fost trecut la deșeurile în mod corect, veți ajuta la prevenirea posibilelor consecințe negative asupra mediului și sănătății umane, ceea ce se poate întâmpla în cazul tratării necorespunzătoare a acestui produs ca deșeu. Pentru mai multe informații privind reciclarea produsului, vă rugăm să contactați oficiul consiliului local, serviciul de salubritate sau magazinul de unde ați achiziționat acest produs.

## Recomandări privind întreținerea

- Produsul dumneavoastră este identificat în mod unic printr-o etichetă de identificare de culoare argintie și neagră.
- Recomandăm cu tărie ca produsul dumneavoastră să fie întreținut cel puțin o dată la 12 luni, de preferat de către un specialist.

## Garanția și politica de garanție

Dacă pe perioada garanției se constată că o piesă este defectă datorită fabricării greșite, Husqvarna Outdoor Products, prin reprezentantul său de service autorizat, va executa gratuit repararea sau înlocuirea acestuia cu condiția ca:

- (a) defecțiunea să fi fost comunicată direct reprezentantului de service autorizat;
- (b) să se prezinte dovada achiziționării;
- (c) defecțiunea să nu fi fost cauzată de utilizare necorespunzătoare, neglijență sau reglare greșită făcută de utilizator;
- (d) defecțiunea să nu fi fost produsă datorită uzurii mecanice;
- (e) mașina să nu fi fost întreținută sau reparată, demontată sau modificată de o persoană neautorizată de către Husqvarna Outdoor Products;
- (f) mașina să nu fi fost închiriată;
- (g) mașina să fie deținută de cumpărătorul original;
- (h) mașina să nu fi fost utilizată în scopuri comerciale.

- \* Această garanție completează și în nici un caz nu diminuează drepturile statutare ale clientului.

Defecțiunile cauzate de următoarele cazuri nu sunt acoperite, din acest motiv este important să citiți instrucțiunile din acest Manual al utilizatorului și să înțelegeți modul de utilizare și întreținere al mașinii dumneavoastră:

### **Defecțiuni neacoperite de garanție**

- \* Înlocuirea lamelor uzate sau deteriorate.
- \* Defecțiuni rezultate în urma necomunicării unei avarii inițiale.
- \* Defecțiuni rezultate în urma unui impact brusc.
- \* Defecțiuni rezultate în urma neutilizării produsului conform instrucțiunilor și recomandărilor din acest Manual al utilizatorului.
- \* Mașinile închiriate nu sunt acoperite de această garanție.
- \* Următoarele componente sunt considerate consumabile și durata lor de viață depinde de întreținerea periodică și, din această cauză, de obicei nu sunt incluse în drepturile oferite de garanție: lame, cabluri de alimentare de la rețea, plăcuță de tăiere

### **\* Atenție!**

Husqvarna Outdoor Products își declină responsabilitatea de garanție pentru defecțiuni provocate echipamentului sau pieselor, direct sau indirect prin montarea sau înlocuirea pieselor sau pieselor adiționale care nu sunt fabricate sau aprobate de Husqvarna Outdoor Products, sau orice modificare făcută la mașină.

## EC DECLARATION OF CONFORMITY

I, the undersigned M. Bowden of Husqvarna Outdoor Products, Aycliffe Industrial Park, <b>NEWTON AYLIFFE</b> , Co. Durham. DL5 6UP. Certify that the Product: Category..... <b>Electric Wheeled Rotary</b> Make..... <b>Husqvarna Outdoor Products</b> Conforms to the specifications of Directive 2000/14/EC	I, the undersigned M. Bowden of Husqvarna Outdoor Products, Aycliffe Industrial Park, <b>NEWTON AYLIFFE</b> , Co. Durham. DL5 6UP. Certify that the maximum weighted sound pressure level recorded on a sample of the above product at the operator position under free field conditions was: -	I, the undersigned M. Bowden of Husqvarna Outdoor Products, Aycliffe Industrial Park, <b>NEWTON AYLIFFE</b> , Co. Durham. DL5 6UP. Certify that the maximum weighted root mean square value recorded on a sample of the above product at the operators hand position was: -
Type of Cutting Device..... <b>Rotary Blade</b> Identification of Series..... <b>See Product Rating Label</b> Conformity Assessment Procedure..... <b>ANNEX VI</b> Notified Body..... <b>Intertek, Cleveve Road, Leatherhead, Surrey, KT22 7SB England</b>		Type..... <b>A</b> Width of Cut..... <b>B</b> Speed of Rotation of Cutting Device..... <b>C</b> Guaranteed sound power level..... <b>D</b> Measured Sound Power Level..... <b>E</b> Level..... <b>F</b> Value..... <b>G</b> Weight..... <b>H</b>
Other Directives..... <b>98/37/EC, 89/336/EEC, 73/23/EEC</b> & applicable standards..... <b>EN61000-3-2, EN61000-3-3, EN55014-1, EN836, EN60335-1, EN60335-2-77, EN50366</b>		

## EC KONFORMITÄTSEKHLÄRUNG

Ich, der Unterzeichner M. Bowden of Husqvarna Outdoor Products, Aycliffe Industrial Park, <b>NEWTON AYLIFFE</b> , Co. Durham. DL5 6UP. Bescheinige, dass das Produkt: Kategorie..... <b>Elektrosrasenmähe</b> Fabrikat..... <b>Husqvarna Outdoor Products</b> die Spezifikationen der Direktive 2000/14/EG erfüllt	Ich, der Unterzeichner M. Bowden, Husqvarna Outdoor Products, Aycliffe Industrial Park, <b>NEWTON AYLIFFE</b> , Co. Durham, DL5 6UP, bescheinige hiermit, dass der maximale gewichtete Schalldruckpegel, der anhand eines Musters des obigen Produkts an der Bedienerposition unter Freifeldbedingungen aufgezichnet wurde, den folgenden Wert betrug:-	Ich, der Unterzeichner M. Bowden, Husqvarna Outdoor Products, Aycliffe Industrial Park, <b>NEWTON AYLIFFE</b> , Co. Durham, DL5 6UP, bescheinige hiermit, dass der maximale gewichtete Vibrationseffektivwert, der anhand eines Musters des obigen Produkts an der Handposition des Bediener aufgezichnet wurde, den folgenden Wert betrug:-
Schneidwerktyp..... <b>Roterendes Messer</b> Identifizierung der reihe..... <b>Siehe Produkttypenschild</b> Konformitätsbestätigungsverfahren..... <b>ANNEX VI</b> Benachrichtigte Behörde..... <b>Intertek, Cleveve Road, Leatherhead, Surrey, KT22 7SB England</b>		Typ..... <b>A</b> Schnittbreite..... <b>B</b> Umdrehungsgeschwindigkeit des Schneidwerks..... <b>C</b> Garanterter Geräuschpegel..... <b>D</b> Gemessener Geräuschpegel..... <b>E</b> Höhe..... <b>F</b> Wert..... <b>G</b> Gewicht..... <b>H</b>
Andere Direktiven..... <b>98/37/EC, 89/336/EEC, 73/23/EEC</b> und Normen..... <b>EN61000-3-2, EN61000-3-3, EN55014-1, EN836, EN60335-1, EN60335-2-77, EN50366</b>		

## EC DECLARATION OF CONFORMITE

Je soussigné M. Bowden of Husqvarna Outdoor Products Aycliffe Industrial Park, <b>NEWTON AYLIFFE</b> , Co. Durham. DL5 6UP. Certifie que ce produit: Catégorie..... <b>Rotative à roues électrique</b> Marque..... <b>Husqvarna Outdoor Products</b> est conforme aux spécifications de la Directive 2000/14/EC	Je soussigné M. Bowden, Husqvarna Outdoor Products, Aycliffe Industrial Park, <b>NEWTON AYLIFFE</b> , Co. Durham, DL5 6UP, certifie qu'un échantillon du produit ci-dessus a été essayé et que le niveau maximum pondéré de pression acoustique enregistré à la position de l'opérateur en champ libre était de :	Je soussigné M. Bowden, Husqvarna Outdoor Products, Aycliffe Industrial Park, <b>NEWTON AYLIFFE</b> , Co. Durham, DL5 6UP, certifie qu'un échantillon du produit ci-dessus a été essayé et que la moyenne quadratique pondérée des vibrations enregistrées à la position de la main de l'opérateur était de :
Type d'outil de coupe..... <b>Lame rotative</b> Identification de la série..... <b>Voir la Plaque D'identification</b> Procédure d'évaluation de la conformité..... <b>ANNEX VI</b> Organisme notifié..... <b>Intertek, Cleveve Road, Leatherhead, Surrey, KT22 7SB England</b>		Type..... <b>A</b> Largeur de coupe..... <b>B</b> Vitesse de rotation de l'outil de coupe..... <b>C</b> Niveau garanti de puissance sonore..... <b>D</b> Niveau mesuré de puissance sonore..... <b>E</b> Niveau..... <b>F</b> Valeur..... <b>G</b> Poids..... <b>H</b>
Autres directives..... <b>98/37/EC, 89/336/EEC, 73/23/EEC</b> et aux normes..... <b>EN61000-3-2, EN61000-3-3, EN55014-1, EN836, EN60335-1, EN60335-2-77, EN50366</b>		

## EC KONFORMITEITSEKHLÄRUNG

Ik, ondergetekende M. Bowden of Husqvarna Outdoor Products, Aycliffe Industrial Park, <b>NEWTON AYLIFFE</b> , Co. Durham. DL5 6UP. Verklaart dat het product: Categorie..... <b>Elektrische grasmaaier op wielen</b> Merk..... <b>Husqvarna Outdoor Products</b> Voldoet aan de specificaties van directief 2000/14/EC	Ik, ondergetekende M. Bowden, Husqvarna Outdoor Products, Aycliffe Industrial Park, <b>NEWTON AYLIFFE</b> , Co. Durham, DL5 6UP, verklaart hierbij dat de maximum gewogen geluidsdruk die is gemeten bij een monster van het bovengenoemde product op de hoogte van de gebruiker als volgt is:	Ik, ondergetekende M. Bowden, Husqvarna Outdoor Products, Aycliffe Industrial Park, <b>NEWTON AYLIFFE</b> , Co. Durham, DL5 6UP, verklaart hierbij dat de maximum gewogen effectieve waarde die is gemeten bij een monster van het bovengenoemde product bij de hand van de gebruiker als volgt is:
Type maaier..... <b>Roterend mes</b> Identificatie van serie..... <b>Zie Productlabel</b> Procedure voor het beoordelen van conformiteit..... <b>ANNEX VI</b> Op de hoogte gestelde instantie..... <b>Intertek, Cleveve Road, Leatherhead, Surrey, KT22 7SB England</b>		Type..... <b>A</b> Maaibreedte..... <b>B</b> Toerental maaier..... <b>C</b> Garandeerd geluidsvermogen..... <b>D</b> Gemeten geluidsvermogen..... <b>E</b> Waarde..... <b>F</b> Gewicht..... <b>G</b> Waart..... <b>H</b>
Andere directieven..... <b>98/37/EC, 89/336/EEC, 73/23/EEC</b> en aan de volgende normen..... <b>EN61000-3-2, EN61000-3-3, EN55014-1, EN836, EN60335-1, EN60335-2-77, EN50366</b>		

## EC KONFORMITETSEKHLÄRUNG

Undertegnede, M. Bowden of Husqvarna Outdoor Products, Aycliffe Industrial Park, <b>NEWTON AYLIFFE</b> , Co. Durham. DL5 6UP. Attesterer at produktet: Kategori..... <b>Elektrisk hjuldrift</b> Merke..... <b>Husqvarna Outdoor Products</b> Svarer til spesifikasjonene i Direktiv 2000/14/EC	Undertegnede, M. Bowden, Husqvarna Outdoor Products, Aycliffe Industrial Park, <b>NEWTON AYLIFFE</b> , Co. Durham, DL5 6UP, bevinner at maksimalt belastet lydtryknivå registrert på en prøve av produktet ovenfor ved brukerens plassering under fritt felt, var:	Undertegnede, M. Bowden, Husqvarna Outdoor Products, Aycliffe Industrial Park, <b>NEWTON AYLIFFE</b> , Co. Durham, DL5 6UP, bevinner at maksimalt belastet effektverdi på en prøve på produktet ovenfor registrert ved plasseringen av brukerens hånd, var:
Type klippeinnretning..... <b>Roterende kniv</b> Serieidentifikasjon..... <b>Se Produktets Klassifiseringsetikett</b> Prosedyre for konformitetsvurdering..... <b>ANNEX VI</b> Etat det er meldt fra til..... <b>Intertek, Cleveve Road, Leatherhead, Surrey, KT22 7SB England</b>		Type..... <b>A</b> Klippebredde..... <b>B</b> Klippeinnretningens rotasjonshastighet..... <b>C</b> Garantert lydkraftnivå..... <b>D</b> Målt lydkraftnivå..... <b>E</b> Nivå..... <b>F</b> Verdi..... <b>G</b> Vekt..... <b>H</b>
Andre direktiver..... <b>98/37/EC, 89/336/EEC, 73/23/EEC</b> og standarder..... <b>EN61000-3-2, EN61000-3-3, EN55014-1, EN836, EN60335-1, EN60335-2-77, EN50366</b>		

## EC VAATIMUSTENMUSTENMUKAISUUSVAKUUTUS

Minä allekirjoittanut M. Bowden of Husqvarna Outdoor Products, Aycliffe Industrial Park, <b>NEWTON AYLIFFE</b> , Co. Durham. DL5 6UP. Varmistaa, että laite: Luokitus..... <b>Sähköruohonleikkuri pyörillä</b> Merkki..... <b>Husqvarna Outdoor Products</b> Vastaa direktiivin 2000/14/ETY vaatimuksia.	Minä allekirjoittanut M. Bowden, Husqvarna Outdoor Products, Aycliffe Industrial Park, <b>NEWTON AYLIFFE</b> , Co. Durham DL5 6UP, todistan, että yllä olevan tuotteen näytekappaleesta äänitety suurin painotettu tehollisarvo käyttäjän kohdalla oivemissa tilassa oli:	Minä allekirjoittanut M. Bowden, Husqvarna Outdoor Products, Aycliffe Industrial Park, <b>NEWTON AYLIFFE</b> , Co. Durham DL5 6UP, todistan, että yllä olevan tuotteen näytekappaleesta äänitety suurin painotettu tehollisarvo käyttäjän kohdalla oli:
Leikkauslaitteen tyyppi..... <b>Pyörivä terä</b> Sarjan tunnus..... <b>Katso Tuotteen Arvolleipä</b> Tiedotusvastuu..... <b>ANNEX VI</b> Tiedotusosapuoli..... <b>Intertek, Cleveve Road, Leatherhead, Surrey, KT22 7SB England</b>		Tyyppi..... <b>A</b> Leikkausleveys..... <b>B</b> Leikkausnopeus..... <b>C</b> Taattu luotettava tehontaso..... <b>D</b> Mitattu luotettava tehontaso..... <b>E</b> Taso..... <b>F</b> Arvo..... <b>G</b> Paino..... <b>H</b>
Muut direktiivit..... <b>98/37/EC, 89/336/EEC, 73/23/EEC</b> sekä standardit..... <b>EN61000-3-2, EN61000-3-3, EN55014-1, EN836, EN60335-1, EN60335-2-77, EN50366</b>		



## EC FÖRSÄKRAN OM ÖVERENSSTÄMELSE

Jag, undertecknad M. Bowden of Husqvarna Outdoor Products, Aycliffe Industrial Park, <b>NEWTON AYCLIFFE</b> , Co. Durham. DL5 6UP. Intyga att produktten: Kategori..... <b>Elektrisk gräsklippare med hjul</b> Tillverkare..... <b>Husqvarna Outdoor Products</b> överensstämmer med specifikationerna i direktiv 2000/14/EC	Jag, undertecknad M. Bowden, Husqvarna Outdoor Products, Aycliffe Industrial Park, <b>NEWTON AYCLIFFE</b> , Co Durham, DL5 6UP. Intygar härmed att det maximala viktade ljudtrycket inspelat på ett prov av den ovan nämnda produkt vid operatörspositionen under fritätsförhållanden var:	Jag, undertecknad M. Bowden, Husqvarna Outdoor Products, Aycliffe Industrial Park, <b>NEWTON AYCLIFFE</b> , Co Durham, DL5 6UP. Intygar härmed att det maximala viktade effektivvärde inspelat på ett prov av den ovan nämnda produkt vid operatörspositionen under fritätsförhållanden var:
Typ av klippanordning..... <b>Roterande blad</b> Identifiering av serie..... <b>Se Produktidentifieringsetikett</b> Metod för bedömning av överensstämmelse..... <b>ANNEX VI</b> Notifierat organ..... <b>Intertek, Cleveve Road, Leatherhead, Surrey, KT22 7SB England</b>	Typ..... <b>A</b> Klippbredd..... <b>B</b> Varvtal på klippanordning..... <b>C</b> Garanterad ljudnivå på motor..... <b>D</b> Uppmätt ljudnivå på motor..... <b>E</b> Nivå..... <b>F</b> Värde..... <b>G</b> Vikt..... <b>H</b>	
Andra direktiv..... <b>98/37/EC, 89/336/EEC, 73/23/EEC</b> samt följande standarder..... <b>EN61000-3-2, EN61000-3-3, EN55014-1, EN836, EN60335-1, EN60335-2-77, EN50366</b>		

## EC ÖVERENSSTÄMMELESERKLÄRING

Undertegnede, M. Bowden of Husqvarna Outdoor Products, Aycliffe Industrial Park, <b>NEWTON AYCLIFFE</b> , Co. Durham. DL5 6UP. Kontrollør, at produktet: Kategori..... <b>Elektrisk rotaklipper med hjul</b> Fabrikat..... <b>Husqvarna Outdoor Products</b> over holder specifikationerne i direktivet 2000/14/EC/EF	Undertegnede, M. Bowden, Husqvarna Outdoor Products, Aycliffe Industrial Park, <b>NEWTON AYCLIFFE</b> , Co. Durham DL5 6UP, attesterer herved, at det maksimale vægtede lydtryksniveau, som er blevet målt på en prøve af ovenstående produkt på brugerpositionen under fritlætsforhold, var:	Undertegnede, M. Bowden, Husqvarna Outdoor Products, Aycliffe Industrial Park, <b>NEWTON AYCLIFFE</b> , Co. Durham DL5 6UP, attesterer herved, at den maksimale vægtede effektivværdi, som er blevet målt på en prøve af ovenstående produkt ved brugerens håndposition, var:
Type klippesenhed..... <b>Rotorklinge</b> Identifikation af serie..... <b>Se Produktmærkat</b> Fremgangsmåde til vurdering af overensstemmelse..... <b>ANNEX VI</b> Underrettet organ..... <b>Intertek, Cleveve Road, Leatherhead, Surrey, KT22 7SB England</b>	Type..... <b>A</b> Klippebredd..... <b>B</b> Klippeenhedens rotationshastighed..... <b>C</b> Garanteret lyddefektniveau..... <b>D</b> Målt lyddefektniveau..... <b>E</b> Niveau..... <b>F</b> Værdi..... <b>G</b> Vægt..... <b>H</b>	
Andre direktiver..... <b>98/37/EC, 89/336/EEC, 73/23/EEC</b> og standarderne..... <b>EN61000-3-2, EN61000-3-3, EN55014-1, EN836, EN60335-1, EN60335-2-77, EN50366</b>		

## EC DECLARACIÓN DE CONFORMIDAD

El abajo firmante M. Bowden of Husqvarna Outdoor Products, Aycliffe Industrial Park, <b>NEWTON AYCLIFFE</b> , Co. Durham. DL5 6UP. Certifico que el product: Categoría..... <b>Cortacésped giratorio de ruedas eléctrico</b> Marca..... <b>Husqvarna Outdoor Products</b> Está conforme con las especificaciones de la Directiva 2000/14/EC	El abajo firmante M. Bowden, Husqvarna Outdoor Products, Aycliffe Industrial Park, <b>NEWTON AYCLIFFE</b> , Co. Durham DL5 6UP. Certifico que el nivel máximo de presión de ruido medio registrado en una muestra del producto anterior en la posición del operario bajo condiciones de campo libre ha sido de:	El abajo firmante M. Bowden, Husqvarna Outdoor Products, Aycliffe Industrial Park, <b>NEWTON AYCLIFFE</b> , Co. Durham DL5 6UP. Certifico que el valor cuadrático medio ponderado registrado en una muestra del producto anterior en la posición de la mano del operario ha sido de:
Tipo de dispositivo de corte..... <b>Cuchilla rotativa</b> Identificación de la serie..... <b>Ver Etiqueta de Identificación Del Producto</b> Procedimiento de evaluación de conformidad..... <b>ANNEX VI</b> Organismo notificado..... <b>Intertek, Cleveve Road, Leatherhead, Surrey, KT22 7SB England</b>	Tipo..... <b>A</b> Anchura de corte..... <b>B</b> Velocidad de rotación del dispositivo de corte..... <b>C</b> Nivel de potencia sonora garantizado..... <b>D</b> Nivel de potencia sonora medido..... <b>E</b> Nivel..... <b>F</b> Valor..... <b>G</b> Peso..... <b>H</b>	
Otras directivas..... <b>98/37/EC, 89/336/EEC, 73/23/EEC</b> y con las normativas..... <b>EN61000-3-2, EN61000-3-3, EN55014-1, EN836, EN60335-1, EN60335-2-77, EN50366</b>		

## EC DECLARAÇÃO DE CONFORMIDADE

Eu, abaixo assinado, M. Bowden of Husqvarna Outdoor Products, Aycliffe Industrial Park, <b>NEWTON AYCLIFFE</b> , Co. Durham. DL5 6UP. Certifico que o produto: Categoria..... <b>Máquina de Cortar Relva Elétrica Rotativa com Rodas</b> Marca..... <b>Husqvarna Outdoor Products</b> Está em conformidade com a Directiva 2000/14/CE	Eu, abaixo assinado, M. Bowden, Husqvarna Outdoor Products, Aycliffe Industrial Park, <b>NEWTON AYCLIFFE</b> , Co. Durham, DL5 6UP. Certifico que o nível de pressão sonora máxima ponderada e registrada numa amostra do produto supracitado na posição do operador em condições de campo livre foi de:	Eu, abaixo assinado, M. Bowden, Husqvarna Outdoor Products, Aycliffe Industrial Park, <b>NEWTON AYCLIFFE</b> , Co. Durham, DL5 6UP. Certifico que o valor médio quadrático máximo ponderado e registrado numa amostra do produto supracitado na posição da mão do operador foi de:
Tipo de Dispositivo de Corte..... <b>Lâmina Rotativa</b> Identificação da série..... <b>Consulte a Etiqueta de Especificações do Produto</b> Procedimento de Avaliação de Conformidade..... <b>ANNEX VI</b> Órgão Notificado..... <b>Intertek, Cleveve Road, Leatherhead, Surrey, KT22 7SB England</b>	Tipo..... <b>A</b> Largura de Corte..... <b>B</b> Velocidade de Rotação do Dispositivo de Corte..... <b>C</b> Nivel de Intensidade de Som Garantido..... <b>D</b> Nivel de Intensidade de Som Medido..... <b>E</b> Nivel..... <b>F</b> Valor..... <b>G</b> Peso..... <b>H</b>	
Outras Directivas..... <b>98/37/EC, 89/336/EEC, 73/23/EEC</b> e com as normas..... <b>EN61000-3-2, EN61000-3-3, EN55014-1, EN836, EN60335-1, EN60335-2-77, EN50366</b>		

## EC DICHIARAZIONE DI CONFORMITA

Il sottoscritto M. Bowden of Husqvarna Outdoor Products, Aycliffe Industrial Park, <b>NEWTON AYCLIFFE</b> , Co. Durham. DL5 6UP. Certifico che il prodotto: Categoria..... <b>Tosarba elettrico con lama rotante</b> Marca..... <b>Husqvarna Outdoor Products</b> è conforme alle normative della Direttiva 2000/14/CE	Il sottoscritto, M. Bowden, Husqvarna Outdoor Products, Aycliffe Industrial Park, <b>NEWTON AYCLIFFE</b> , Co. Durham, DL5 6UP, certifica che il livello massimo ponderato di pressione sonora registrato su un campione del prodotto indicato sopra in corrispondenza della posizione dell'operatore in condizioni di campo libero è risultato pari a:	Il sottoscritto, M. Bowden, Husqvarna Outdoor Products, Aycliffe Industrial Park, <b>NEWTON AYCLIFFE</b> , Co. Durham, DL5 6UP, certifica che il valore quadratico medio ponderato massimo registrato su un campione del prodotto indicato sopra in corrispondenza della posizione della mano dell'operatore è risultato pari a:
Tipo di lama..... <b>Rotativa</b> Identificazione serie..... <b>Vedi Etichetta Dati Prodotto</b> Procedura di valutazione della conformità..... <b>ANNEX VI</b> Ente notificato..... <b>Intertek, Cleveve Road, Leatherhead, Surrey, KT22 7SB England</b>	Tipo..... <b>A</b> Larghezza di taglio..... <b>B</b> Velocità di rotazione della lama..... <b>C</b> Livello sonoro garantito..... <b>D</b> Livello sonoro misurato..... <b>E</b> Livello..... <b>F</b> Valore..... <b>G</b> Peso..... <b>H</b>	
Altre direttive..... <b>98/37/EC, 89/336/EEC, 73/23/EEC</b> e alle normative..... <b>EN61000-3-2, EN61000-3-3, EN55014-1, EN836, EN60335-1, EN60335-2-77, EN50366</b>		

## EC MEGFELELŐSEGI TANUSÍTVÁNY

Alulírott, M. Bowden of Husqvarna Outdoor Products, Aycliffe Industrial Park, <b>NEWTON AYCLIFFE</b> , Co. Durham. DL5 6UP. Alulírrott, tanusítom, hogy a termék: Kategória..... <b>Elektromos kerekű fűnyíró</b> Gyártmány..... <b>Husqvarna Outdoor Products</b> Megfelel a 2000/14/EC direktívák specifikációinak	Alulírott, M. Bowden, Husqvarna Outdoor Products, Aycliffe Industrial Park, <b>NEWTON AYCLIFFE</b> , Co. Durham, DL5 6UP, igazolom, hogy a fenti termék egy mintáján a szabad hangterő, kezeltél helyzetben rögzített, maximálisan nehezített hangnyomásszint a következő volt:	Alulírott, M. Bowden, Husqvarna Outdoor Products, Aycliffe Industrial Park, <b>NEWTON AYCLIFFE</b> , Co. Durham, DL5 6UP, igazolom, hogy a fenti termék egy mintáján a kezeltél helyzetben rögzített, maximálisan súlyozott, effektív bemeneti zajhőmérséklet a következő volt:
Vágóélettípus..... <b>Forgókéses</b> Széria azonosítása..... <b>Lásd a Termékmínősítő Cédulát</b> Termékmegfelelőség..... <b>ANNEX VI</b> Ertesített testület..... <b>Intertek, Cleveve Road, Leatherhead, Surrey, KT22 7SB England</b>	Típus..... <b>A</b> Vágóélesség..... <b>B</b> Vágóél forgássebessége..... <b>C</b> Garantált hangerőszint..... <b>D</b> Mért hangerőszint..... <b>E</b> Szint..... <b>F</b> Érték..... <b>G</b> Súly..... <b>H</b>	
Egyéb direktívák..... <b>98/37/EC, 89/336/EEC, 73/23/EEC</b> valamint az..... <b>EN61000-3-2, EN61000-3-3, EN55014-1, EN836, EN60335-1, EN60335-2-77, EN50366</b>		

### EC DEKLARACJA ZGODNOSCI

Ja, niżej podpisany M. Bowden of Husqvarna Outdoor Products, Aycliffe Industrial Park, <b>NEWTON AYLCLIFFE</b> , Co. Durham. DL5 6UP. Zasiadacza sie z produkt- Kategorie..... <b>Elektryczna kosialka obrotowa na kolkach</b> Wykonane..... <b>Husqvarna Outdoor Products</b> Odwiedkawy wymaganiom technicznym Dyrektywy Europejskiej Wspolnoty Gospodarczej (EWG) nr 2000/14/EC	Ja, niżej podpisany M. Bowden, Husqvarna Outdoor Products, Aycliffe Industrial Park, <b>NEWTON AYLCLIFFE</b> , Co.Durham DL5 6UP. Oświadczam, że maksymalny poziom cisnienia akustycznego w przestrzeni chwytowej mierzony w pozycji operatora na modelu powyższego wyrobu wynosił:	Ja, niżej podpisany M. Bowden, Husqvarna Outdoor Products, Aycliffe Industrial Park, <b>NEWTON AYLCLIFFE</b> , Co.Durham DL5 6UP. Oświadczam, że maksymalna wartość średniej kwadratowej mierzonej na modelu powyższego wyrobu w pozycji reki operatora wyniosła:
Typ Urządzenia Tnącego..... <b>Ostrze Obrotowe</b> Identyfikacja serii..... <b>Patrz Tabliczka Znamionowa Wyrobu</b> Procedura Oceny Zgodności..... <b>ANEX VI</b> Organ Rejestrujący..... <b>Intertek, Cleve Road, Leatherhead, Surrey, KT22 7SB England</b> Inne Dyrektywy..... <b>98/37/EC, 89/336/EEC, 73/23/EEC</b> oraz norm..... <b>EN61000-3-2, EN61000-3-3, EN55014-1, EN836, EN60335-1, EN60335-2-77, EN50366</b>	Typ..... <b>A</b> Szerokość koszenia..... <b>B</b> Prędkość Obrotowa Urządzenia Tnącego..... <b>C</b> Śwarantowany Poziom Mocy Akustycznej..... <b>D</b> Mierzony Poziom Mocy Akustycznej..... <b>E</b> Wartość..... <b>F</b> Odważnik..... <b>G</b> <b>H</b>	

### ES PROHLÁŠENÍ O SHODĚ

Já, níže podepsaný M. Bowden, Husqvarna Outdoor Products, Aycliffe Industrial Park, <b>NEWTON AYLCLIFFE</b> , Co. Durham. DL5 6UP. Potvrzuji, že tento výrobek:- Kategorie..... <b>Elektrická rotační kolová sekačka</b> Značka..... <b>Husqvarna Outdoor Products</b> Vyhovuje specifikacím Směrnice 2000/14/EC	Já, níže podepsaný M. Bowden, Husqvarna Outdoor Products, Aycliffe Industrial Park, <b>NEWTON AYLCLIFFE</b> , Co. Durham, DL5 6UP. Potvrzuji, že akustický tlak naměřený při maximálním zatížení vzorku shora uvedeného výrobku v uživatelském nastavení za podmínek volného pole byl:	Já, níže podepsaný M. Bowden, Husqvarna Outdoor Products, Aycliffe Industrial Park, <b>NEWTON AYLCLIFFE</b> , Co. Durham, DL5 6UP. Potvrzuji, že efektivní hodnota naměřená při maximálním zatížení vzorku shora uvedeného výrobku na ručním uživatelském nastavení byla:
Typ rezného nástroje..... <b>Rotační nůž</b> Identyfikace série..... <b>Viz Sítok Technických Údajů Výrobku</b> Postup vyhodnocování souladu..... <b>ANEX VI</b> Oznámeno orgánů..... <b>Intertek, Cleve Road, Leatherhead, Surrey, KT22 7SB England</b> Jiné směrnice..... <b>98/37/EC, 89/336/EEC, 73/23/EEC</b> a normy..... <b>EN61000-3-2, EN61000-3-3, EN55014-1, EN836, EN60335-1, EN60335-2-77, EN50366</b>	Typ..... <b>A</b> Šířka sečení..... <b>B</b> Počet otáček začího nástroje..... <b>C</b> Garantovaná hladina akustického výkonu..... <b>D</b> Naměřená hladina akustického výkonu..... <b>E</b> Úroveň..... <b>F</b> Hladnota..... <b>G</b> Hmotnost..... <b>H</b>	

### EC PREHLÁŠENIE O PRAVNEJ SPOSOBILOSTI TOVARU

Ja, dole podpisany M. Bowden of Husqvarna Outdoor Products, Aycliffe Industrial Park, <b>NEWTON AYLCLIFFE</b> , Co. Durham. DL5 6UP. Potvrzujeme, že výrobok :- Kategória..... <b>Elektrická rotačná kosová sekačka</b> Výroba..... <b>Husqvarna Outdoor Products</b> Vyhovuje špecifikáciám uvedeným v Norme 2000/14/EC	Ja, dole podpisany M. Bowden, Husqvarna Outdoor Products, Aycliffe Industrial Park, v meste <b>NEWTON AYLCLIFFE</b> , Co. Durham, DL5 6UP.potvrzujeme, že maximálna zvuková hladina, naměřená na vzorku vyššie uvedeného výrobku v pozícii operátora, v podmienkach otvoreného prístanišťa, bola:	Ja, dole podpisany M. Bowden, Husqvarna Outdoor Products, Aycliffe Industrial Park, v meste <b>NEWTON AYLCLIFFE</b> , Co. Durham, DL5 6UP. potvrzujeme, že maximálna priemerná kvadratická hodnota zrychlenia, naměřená na vzorku vyššie uvedeného výrobku v pozícii ruky operátora, bola:
Typ rezného telesa..... <b>Rotačný nôž</b> Identyfikácia série..... <b>Vid Sítok Parametrov Výrobku</b> Postup určenia právnej spôsobilosti tovaru..... <b>ANEX VI</b> Informované orgány..... <b>Intertek, Cleve Road, Leatherhead, Surrey, KT22 7SB England</b> Ďalšie nariadenia..... <b>98/37/EC, 89/336/EEC, 73/23/EEC</b> a normám..... <b>EN61000-3-2, EN61000-3-3, EN55014-1, EN836, EN60335-1, EN60335-2-77, EN50366</b>	Typ..... <b>A</b> Šírka skosu..... <b>B</b> Rýchlosť rotácie rezného telesa..... <b>C</b> Garantovaný stupeň sily zvuku..... <b>D</b> Nameryany stupeň sily zvuku..... <b>E</b> Úroveň..... <b>F</b> Hladnota..... <b>G</b> Váha..... <b>H</b>	

### EC IZJAVA PROIZVAJALCA O SKLADNOSTI PROIZVODA Z STANDARDI

Spodaj podpisani M. Bowden of Husqvarna Outdoor Products, Aycliffe Industrial Park, <b>NEWTON AYLCLIFFE</b> , Co. Durham. DL5 6UP. Potvrjujemo, da je proizvod:- kategorija..... <b>Električni aparat z gibljivimi koleci</b> skladu z določbami Direktive 2000/14/EC	Spodaj podpisani M. Bowden, Husqvarna Outdoor Products, Aycliffe Industrial Park, <b>NEWTON AYLCLIFFE</b> , Co. Durham DL5 6UP potrjujemo, da je bila najvišja utežena razna zvočnega pritiska izmerjena na primerku zgornjega izdelka na mestu uporabnika pod pogoj uporabe na prostem:	Spodaj podpisani M. Bowden, Husqvarna Outdoor Products, Aycliffe Industrial Park, <b>NEWTON AYLCLIFFE</b> , Co. Durham. DL5 6UP potrjujemo, da je bila najvišja utežena efektivna vrednost izmerjena na primerku zgornjega izdelka na mestu roke uporabnika:
Vrsta naprave za rezanje..... <b>Rotacijsko rezilo</b> Identyfikacija serije..... <b>Glej Etiketo Oznacbe Proizvoda</b> Postopek ugotavljanja skladnosti..... <b>ANEX VI</b> Obveščeno telo..... <b>Intertek, Cleve Road, Leatherhead, Surrey, KT22 7SB England</b> Druge direktive..... <b>98/37/EC, 89/336/EEC, 73/23/EEC</b> in po standardih..... <b>EN61000-3-2, EN61000-3-3, EN55014-1, EN836, EN60335-1, EN60335-2-77, EN50366</b>	Tip..... <b>A</b> Širina reza..... <b>B</b> Hitrost rotacije naprave za rezanje..... <b>C</b> Zajamčen nivo hrupa..... <b>D</b> Izmerjen nivo hrupa..... <b>E</b> Nivo..... <b>F</b> Vrednost..... <b>G</b> Obtežit..... <b>H</b>	

### EC atitikimo deklaracija

Aš, žemiau pasirašiusis M. Bowden of Husqvarna Outdoor Products, Aycliffe Industrial Park, <b>NEWTON AYLCLIFFE</b> , Co. Durham. DL5 6UP. Garantuju, kad gaminsiu:- Kategorija..... <b>Elektrinė rotacinė mašina</b> Modelis..... <b>Husqvarna Outdoor Products</b> Atitinka 2000/14/EC direktyvos reikalavimus	Aš, žemiau pasirašęs M. Bowden of Husqvarna Outdoor Products, Aycliffe Industrial Park, <b>NEWTON AYLCLIFFE</b> , Co. Durham. DL5 6UP. Garantuju, kad aukščiau aprašyto gaminio modelis buvo išbandytas naudojantis direktyva 81/1051/EEC. Didžiausias A – lygio garso slėgis, užtikštas naudojto padėtyje, laisvo lauko pusiau beaides aplinkos sąlygomis, buvo :	Aš, žemiau pasirašęs M. Bowden of Husqvarna Outdoor Products, Aycliffe Industrial Park, <b>NEWTON AYLCLIFFE</b> , Co. Durham. DL5 6UP. Garantuju, kad aukščiau aprašyto gaminio modelis, buvo išbandytas naudojantis standartu ISO 5349. Didžiausia užtiktauta vidutinė šaknies kvadrato vibracijos reikšmė, naudojoto rankų padėtyje, buvo:-
Pjovimo įrenginio tipas..... <b>Rotorinė geležtė</b> Serijos identifikacija..... <b>Žiūrėti gaminio klasės etiketę</b> Atitikimo įvertinimo procedūra..... <b>ANEX VI</b> Informuotasis organas..... <b>Intertek, Cleve Road, Leatherhead, Surrey, KT22 7SB England</b> Kitos direktyvos..... <b>98/37/EC, 89/336/EEC, 73/23/EEC</b> Ir taikomi standartai..... <b>EN61000-3-2, EN61000-3-3, EN55014-1, EN836, EN60335-1, EN60335-2-77, EN50366</b>	Tipas..... <b>A</b> Pjovimo plotis..... <b>B</b> Pjovimo greitis greitis..... <b>C</b> Garantuotas garso stiprumo lygis..... <b>D</b> Išmatuotas garso stiprumo lygis..... <b>E</b> Lygis..... <b>F</b> Reikšmė..... <b>G</b> Svoris..... <b>H</b>	

### Декларация соответствия стандартам Европейского Сообщества

Я, нижеподписавшийся M. Bowden of Husqvarna Outdoor Products, Aycliffe Industrial Park, <b>NEWTON AYLCLIFFE</b> , Co. Durham. DL5 6UP. подтверждаю, что изделие:- категория..... <b>Электрическая колесная газонокосилка ротационного типа</b> изготовленная компанией..... <b>Husqvarna Outdoor Products</b> соответствует спецификациям Директивы 2000/14/EC Европейского экономического сообщества.	Я, нижеподписавшийся M. Bowden of Husqvarna Outdoor Products, Aycliffe Industrial Park, <b>NEWTON AYLCLIFFE</b> , Co. Durham. DL5 6UP. подтверждаю, что образец вышеуказанного изделия был испытан, используя как руководство Директиву 81/1051/EEC Европейского экономического сообщества. Максимальный уровень звукового давления A, записанного в положении оператора при условиях заглушенной полубеззвучной камеры составил: -	Я, нижеподписавшийся M. Bowden of Husqvarna Outdoor Products, Aycliffe Industrial Park, <b>NEWTON AYLCLIFFE</b> , Co. Durham. DL5 6UP. подтверждаю, что образец вышеуказанного изделия был испытан, используя как руководство стандарт ISO 5349. Максимальное взвешенное среднекватдратическое значение вибрации, записанное в положении руки оператора, составило:-
Тип режущего устройства..... <b>Вращающееся лезвие</b> Идентификация серии..... <b>См. этикетку с характеристиками изделия</b> Порядок аттестации соответствия..... <b>ANEX VI</b> Уполномоченный Орган..... <b>Intertek, Cleve Road, Leatherhead, Surrey, KT22 7SB England</b> Другие Директивы:- <b>98/37/EC, 89/336/EEC, 73/23/EEC</b> и применимые стандарты:- <b>EN61000-3-2, EN61000-3-3, EN55014-1, EN836, EN60335-1, EN60335-2-77, EN50366</b>	Тип..... <b>A</b> Ширина скашивания..... <b>B</b> Скорость вращения режущего устройства..... <b>C</b> Гарантированный уровень акустической мощности..... <b>D</b> Измеренный уровень акустической мощности..... <b>E</b> Уровень..... <b>F</b> Значение..... <b>G</b> Вес..... <b>H</b>	

## EÜ Vastavusdeklaratsioon

Mina, allkirjutatu M. Bowden of Husqvarna Outdoor Products, Aycliffe Industrial Park, <b>NEWTON AYCLIFFE</b> , Co. Durham. DL5 6UP. Kinnitan, et toode:- Kategooria..... <b>Elektriline ratatega rootor</b> Välijäisse..... <b>Husqvarna Outdoor Products</b> Vastab direktiivi 2000/14/EC nõuetele	I, the undersigned M. Bowden of Husqvarna Outdoor Products, Aycliffe Industrial Park, <b>NEWTON AYCLIFFE</b> , Co. Durham. DL5 6UP Certify the maximum weighted sound pressure level recorded on a sample of the above product at the operator position under free field conditions was: -	I, the undersigned M. Bowden of Husqvarna Outdoor Products, Aycliffe Industrial Park, <b>NEWTON AYCLIFFE</b> , Co. Durham. DL5 6UP Certify the maximum weighted root mean square value recorded on a sample of the above product at the operators hand position was: -
Lõikesade tüüp..... <b>Pöördroter</b> Seeriainfiks..... <b>Vasdale teote kasutusvõimsuse tabelit</b> Vastavushinnangu protseduurid..... <b>ANNEX VI</b> Teavitatud asutus..... <b>Intertek, Cleveo Road, Leatherhead, Surrey, KT22 7SB England</b> Teised direktiivid:-..... <b>98/37/EC, 89/336/EEC, 73/23/EEC</b> & rakendatavad standardid:-..... <b>EN61000-3-2, EN61000-3-3, EN55014-1, EN836, EN60335-1, EN60335-2-77, EN50366</b>	Tüüp..... <b>A</b> Lõikeläätis..... <b>B</b> Lõikeseadme pöörlemiskiirus..... <b>C</b> Garanteeritud helivõimu tase..... <b>D</b> Mõeldud helivõimu tase..... <b>E</b> Tase..... <b>F</b> Väärtsus..... <b>G</b> Kaal..... <b>H</b>	

## EK Atbistības deklarācija

Es, apakšā parakstījis M. Bowden of Husqvarna Outdoor Products, Aycliffe Industrial Park, <b>NEWTON AYCLIFFE</b> , Co. Durham. DL5 6UP, apliecinu, ka izstrādājums:- kategorija..... <b>elektriskā riteņu rotējošā ierīce</b> ražotājs..... <b>Husqvarna Outdoor Products</b> atbilst direktīvas 2000/14/EK specifikācijām	Es, apakšā parakstījis M. Bowden of Husqvarna Outdoor Products, Aycliffe Industrial Park, <b>NEWTON AYCLIFFE</b> , Co. Durham. DL5 6UP Apliecinu, ka iepriekšminētā izstrādājuma paraugs pārbaudīts, vadoties pēc direktīvas 81/1051/EEK norādījumiem. Maksimālais A-novērtētais skaņas spiediena līmenis, kas reģistrēts operatora pozīcijā brīvauga daļējas atbals kamerā, bija:	Es, apakšā parakstījis M. Bowden of Husqvarna Outdoor Products, Aycliffe Industrial Park, <b>NEWTON AYCLIFFE</b> , Co. Durham. DL5 6UP apliecinu, ka iepriekšminētā izstrādājuma paraugs pārbaudīts, vadoties pēc direktīvas 5349/1051/EEK norādījumiem. Operatora rokas pozīcijā reģistrētā maksimālā vidējā geometriskā vērtība bija: -
Griešanas ierīces veids..... <b>rotējošs asmens</b> Sērijas identifikators..... <b>Sietliet izstrādājuma datu uzlīmī</b> Atbilstības novērtēšanas procedūra..... <b>ANNEX VI</b> Pilnvarotā iestāde..... <b>Intertek, Cleveo Road, Leatherhead, Surrey, KT22 7SB England</b> Citas direktīvas:-..... <b>98/37/EC, 89/336/EEC, 73/23/EEC</b> un piemērojama standarti:-..... <b>EN61000-3-2, EN61000-3-3, EN55014-1, EN836, EN60335-1, EN60335-2-77, EN50366</b>	Tips..... <b>A</b> Griešanas platums..... <b>B</b> Griešanas ierīces rotācijas ātrums..... <b>C</b> Garantētais skaņas intensitātes līmenis..... <b>D</b> Izmēritais skaņas intensitātes līmenis..... <b>E</b> Līmenis..... <b>F</b> Vērtība..... <b>G</b> Svarts..... <b>H</b>	

## Declaratie de conformitate CE

Eu, subsemnatul M. Bowden of Husqvarna Outdoor Products, Aycliffe Industrial Park, <b>NEWTON AYCLIFFE</b> , Co. Durham. DL5 6UP. Certific ca produsul:- Categoria..... <b>Motor actionat electric</b> Fabricatia..... <b>Husqvarna Outdoor Products</b> Respecta specificatiile Directivei 2000/14/EC	Certific ca un eșantion al produsului de mai sus a fost testat folosind drept indicator Directiva 81/1051/EEC. Nivelul maximum ponderat A de presiune acustică înregistrat la operator într-o sală semi-anechoică în condiții de câmp liber a fost:-	Eu, subsemnatul M. Bowden of Husqvarna Outdoor Products, Aycliffe Industrial Park, <b>NEWTON AYCLIFFE</b> , Co. Durham. DL5 6UP Certific ca un eșantion al produsului de mai sus a fost testat folosind drept indicator Directiva ISO 5349. Valoarea ponderală maximă pătrăta medie a vibrațiilor înregistrată la nivelul mâinii operatorului a fost:-
Tipul dispozitivului de tăiere..... <b>Lamă rotativă</b> Identificator de serie..... <b>A se vedea eticheta de identificare a produsului</b> Procedura de evaluare a conformității..... <b>ANNEX VI</b> Autoritatea înștiințată..... <b>Intertek, Cleveo Road, Leatherhead, Surrey, KT22 7SB England</b> Alte directive:-..... <b>98/37/EC, 89/336/EEC, 73/23/EEC</b> și standarde aplicabile:-..... <b>EN61000-3-2, EN61000-3-3, EN55014-1, EN836, EN60335-1, EN60335-2-77, EN50366</b>	Tip..... <b>A</b> Lățimea lamei..... <b>B</b> Viteza de rotație a dispozitivului de tăiere..... <b>C</b> Nivelul puterii acustice garantate..... <b>D</b> Nivelul puterii acustice măsurate..... <b>E</b> Nivelul..... <b>F</b> Valoarea..... <b>G</b> Greutatea..... <b>H</b>	

<b>A</b>	<b>PAS-2200</b>	<b>PAS-2500</b>	
<b>B</b>	<b>35 mm</b>	<b>40 mm</b>	
<b>C</b>	<b>40 RPM</b>	<b>40 RPM</b>	
<b>D</b>	<b>96 dB(A)</b>	<b>96 dB(A)</b>	
<b>E</b>	<b>95 dB(A)</b>	<b>95 dB(A)</b>	
<b>F</b>	<b>85 dB(A)</b>	<b>85 dB(A)</b>	
<b>G</b>	<b>2.40 m/s<sup>2</sup></b>	<b>2.40 m/s<sup>2</sup></b>	
<b>H</b>	<b>31.3 kg</b>	<b>32.5 kg</b>	



Newton Aycliffe, 21/11/2006  
 M. Bowden,  
 Research & Development Director

Husqvarna Outdoor Products  
 Aycliffe Industrial Park  
 NEWTON AYCLIFFE  
 Co.Durham DL5 6UP  
 ENGLAND

Telephone - (00) 44 1325 302302 Fax - (00) 44 1325 310339

Our policy of continuous improvement means that the specification of products may be altered from time to time without prior notice.

